

# EV 4-24 4G

Centrale d'alarme sérielle  
24 zones radio et jusqu'à 12 zones filaires



## Manuel Utilisateur

Version document	4.4
Version FW	1.5.00
Version HW	EV 4-24 4G
Date mise à jour	03/2024
Langue	Français

**evolution**

**Tecnalarm®**





## SOMMAIRE

### 1 - CARACTÉRISTIQUES DU SYSTÈME

1-1	Unités de contrôle	5
1-2	Fonctionnalités du système	5
1-3	Niveaux d'accès	5
1-4	Niveau 2 utilisateur Maître	6
1-5	Niveau 2 utilisateurs standard et privilégiés	6
1-6	Interopérabilité de l'application Evolution	7
1-7	Interopérabilité par téléphone	7
1-8	Maintenance du système	7

### 2 - DISPOSITIFS DE COMMANDE

2-1	Lecteur clé EV PROX BWL	9
2-2	Radiocommande EV CMD BWL - Signalisation de l'état des commandes	10
2-3	Consoles de gestion - Signalisation de l'état des programmes	11
	2-3.1 Console EV 430 PROX	12
	2-3.2 Console EV LCD	16
	2-3.3 Consoles EV LCD BWL et EV LCD-AL BWL	18

### 3 - MODE DE GESTION

3-1	Gestion avec lecteur de clé	21
	3-1.1 Sélection des programmes par clé	21
	3-1.2 Sélection des programmes par touche	23
3-2	Gestion avec radiocommande	25
3-3	Gestion avec console	26
	3-3.1 Mise en service et mise hors service sélective	26
	3-3.2 Mise en service et mise hors service globale (directe)	26
	3-3.3 Mise en service et mise hors service rapide	27
	3-3.4 Mise en service sélective avec exclusion volontaire des zones	28
	3-3.5 Mise en service globale (directe) avec exclusion volontaire des zones	28
	3-3.6 Gestion des télécommandes	29
	3-3.7 Consultation Log événements	30
	3-3.8 Consultation des zones ouvertes	30
	3-3.9 Activation de l'alarme Vol	31
	3-3.10 Activation de l'alarme panique	31
	3-3.11 Consultation de la mémoire des alarmes	31
	3-3.12 Effacement de la mémoire des alarmes	32
	3-3.13 Fonctionnement du code Maître	32
	3-3.14 Gestion avec clé RFID	33
	3-3.15 Clé RFID pour la mise en service et la mise hors service	33
	3-3.16 Clé RFID mise en service avec exclusion volontaire des zones	34
	3-3.17 Limitation d'accès	35

**4 - THERMOSTATS**

4-1	Gestion des thermostats	37	
	4-1.1	Gestion des thermostats subordonnée au code	37
	4-1.2	Gestion directe du thermostat avec le "menu rapide télécommandes" désactivé	38
	4-1.3	Gestion directe du thermostat avec le "menu rapide télécommandes" activé	38
4-2	Programmation du menu Thermostats ambiance	39	

**5 - INTEROPÉRABILITÉ PAR TÉLÉPHONE**

5-1	Gestion téléphonique avec des tonalités DTMF	45
5-2	Gestion téléphonique avec messages SMS	47

**CONFORMITÉ** - Le présent appareil est conforme aux exigences essentielles et aux autres dispositions pertinentes, établies par les directives: RED (2014/53/UE), EMC (2014/30/UE), LVD (2014/35/UE).

La déclaration de conformité est disponible sur le site web: [www.tecnoalarm.com](http://www.tecnoalarm.com).

Les caractéristiques de ce produit peuvent être sujettes à modifications sans aucune obligation de préavis de la part de Tecnoalarm. Toute reproduction ou distribution non autorisée de ce manuel, complète ou partielle, sur n'importe quel support de données est interdite.

# 1 - CARACTÉRISTIQUES DU SYSTÈME

Un système de sécurité Tecnoalarm gère les zones de protection à travers des programmes de fonctionnement. L'utilisateur peut ainsi interagir avec son propre système de sécurité, en mettant en service et mettant hors service les programmes de fonctionnement. La gestion des programmes peut, elle, être exercée à travers différents types d'unités de contrôle: Consoles, Clés de proximité et radiocommandes.

## 1-1 - Unités de contrôle

### Consoles de commande et de programmation

Le système peut être géré indifféremment via les consoles Bus EV LCD et EV 430 PROX ou avec les consoles sans fils bidirectionnels EV LCD BWL et EV LCD-AL BWL, les consoles peuvent coexister sur le même système. Les consoles intègrent le lecteur pour clés de proximité EV KEY.

Le système EV 4-24 peut gérer jusqu'à deux consoles Bus et jusqu'à quatre consoles sans fils.

Seul les consoles Bus EV LCD et EV 430 PROX sont équipés d'un haut-parleur par lequel le système, si nécessaire, diffuse des messages vocaux qui informent l'utilisateur sur les états de fonctionnement et les anomalies fonctionnelles du système.

Les consoles permettent de gérer la programmation du système et le fonctionnement des six programmes.

Les consoles et/ou lecteurs clés peuvent être librement associés aux programmes de fonctionnement. Cette flexibilité opérationnelle permet de caractériser, si nécessaire, le fonctionnement de l'unité de contrôle dans le contexte d'exploitation particulier.

### Point clé

Le point clé sans fil bidirectionnel EV PROX BWL intègre un lecteur pour clés de proximité EV KEY. Le point clé peut gérer jusqu'à trois programmes. Le système EV 4-24 4G peut gérer jusqu'à deux points clé EV PROX BWL

### Clé transpondeur RFID à haute sécurité

Le système EV 4-24 peut gérer jusqu'à vingt clé RFID. À chaque clé peuvent être associées des fonctions et des fonctionnalités différentes. Le fonctionnement de la clé dans la gestion des programmes est le même que celui qui peut être exercé en saisissant un code. Les deux modes de gestion sont complémentaires et peuvent être utilisés indifféremment pour gérer le système.

La clé EV KEY simplifie la gestion du système. La clé est programmée avec un code unique.

### Radiocommandes

Le système EV 4-24 peut être équipé de radiocommandes permettant de contrôler le fonctionnement des programmes et des télécommandes du système ; chaque radiocommande peut gérer jusqu'à 3 fonctions de commande.

## 1-2 - Fonctionnalités du système

Le système de sécurité est géré par l'utilisateur à travers la mise en service (MES) et la mise hors service (MHS) des programmes d'exploitation du système.

Les programmes de fonctionnement sont définis par l'installateur sur la base des critères de sécurité requis par l'utilisateur.

La composition des programmes (zones de protection associées au programme) peut être modifiée par l'utilisateur détenteur du code Maître.

Les programmes d'exploitation définissent l'ensemble des zones de protection activées pour la détection d'alarme, lorsque le programme est entré. Les programmes peuvent être entrés en mode singulier, un programme à la fois ou multiple, plusieurs programmes insérés simultanément.

## 1-3 - Niveaux d'accès

Conformément aux normes EN 50131-1, 4 niveaux d'accès sont définis.

**Niveau 1** - N'importe qui peut accéder (exemple, affichages directs sur la console ou en appuyant sur une touche sans avoir à saisir de code).

**Niveau 2** - Accès réservé à un utilisateur ayant un code. La programmation peut inclure des profils personnalisables. L'activation peut être attribuée à chaque code. Le code maître a par défaut accès à tous les privilèges.

**Niveau 3** - Accès réservé au technicien de maintenance ou à l'installateur. Il ne peut y accéder que s'il est autorisé par un utilisateur avec un code d'accès de niveau 2. (Activer dans le menu).

**Niveau 4** - Accès réservé au fabricant de l'appareil.

La longueur minimale des codes doit être d'au moins 5 chiffres.

Les options (par exemple, les entrées programmées comme clés) qui vous permettent d'activer/désactiver le système ne sont pas conformes à la norme EN 50131-3 sans un niveau de sécurité d'accès approprié.

## 1-4 - Niveau 2 utilisateur Maître

Le niveau utilisateur Maître permet le contrôle et la programmation de toutes les fonctions de l'unité de contrôle, la gestion des Télécommandes, Thermostats et la mise en service / mise hors service de tous les programmes de fonctionnement du système. Pour accéder aux fonctions de niveau maître, il faut saisir le code. Le code préprogrammé en usine est le suivant: 12345. Le code d'usine peut être modifié par l'installateur, qui dans ce cas fournira le nouveau code à l'opérateur du système.

### Opérations à effectuer par l'utilisateur Maître:

#### Fonctions de gestion

- Activation - désactivation de toutes les télécommandes.
- Gestion des Thermostats.
- Mise en service - Mise hors service de tous les programmes de fonctionnement.
- Mise hors service partielle des programmes.
- Affichage de la mémoire de l'historique des événements.
- Effacement de la mémoire des événements de la centrale.
- Silence (blocage des appels téléphoniques en cours).

#### Fonctions de programmation

- Modification de la date et de l'heure du système.
- Définition des zones auxquelles la fonction cloche est associée (Chime - signalisation d'ouverture de la zone).
- Définition des paramètres de fonctionnement des programmes du système: zones appartenant au programme, programmation des délais de retard d'entrée 1 et 2, retard de sortie, retard de confirmation de désactivation.
- Activer ou désactiver le fonctionnement des programmeurs horaires, définir les plages horaires d'accès, où les autres utilisateurs peuvent accéder au site protégé par le système.
- Personnalisation des paramètres de fonctionnement de la section téléphonique du système, composée des vecteurs de télécommunication GSM et IP. Pour eux, il est possible de programmer: les numéros de téléphone et/ou les adresses IP utilisés par les communicateurs pour contacter et notifier les événements fonctionnels et d'alarme du système, pour passer des appels de test et de Call Back.
- Programmation du code d'accès Maître et de ses fonctions.
- Programmation des codes d'accès Utilisateur et de leurs fonctions.
- Programmation des paramètres de fonctionnement des clés et stockage (acquisition) de nouvelles clés.
- Programmation des paramètres de fonctionnement des radiocommandes.
- Réglage du volume audio des consoles et activation de la reproduction circonstanciée ou diffuse des messages vocaux
- L'utilisateur Maître peut isoler les zones de protection. L'isolement est une action qui met entièrement hors service la Zone ou plus généralement le dispositif de détection appartenant à la Zone.
- Accès au menu Test pour effectuer des tests fonctionnels et vérifier les versions du firmware du système.
- Accès au menu Options.
- Accès au menu Thermostats.

## 1-5 - Niveau 2 utilisateurs standard et privilégiés

La centrale peut stocker et gérer les codes de l'utilisateur. Pour chacun d'eux, il est possible de définir un profil fonctionnel personnalisé. L'utilisateur en possession d'un code utilisateur peut mettre en service ou mettre hors service les programmes de fonctionnement du système attribués à son code et activer ou désactiver les télécommandes. La fonctionnalité des codes utilisateur est définie et supervisée par l'utilisateur en possession du code Maître.

### Opérations à effectuer par les utilisateurs standard:

#### Fonctions de gestion

Les fonctionnalités de gestion illustrées sont de nature générale. La fonctionnalité réelle des différents codes de l'utilisateur dépend de la programmation de la fonctionnalité donnée à chaque code individuel.

- Activation - désactivation de toutes les télécommandes.
- Gestion des Thermostats
- Mise en service - Mise hors service des programmes de fonctionnement attribués au code.
- Mise hors service partielle des programmes du système (si habilité).
- Affichage de la mémoire de l'historique des événements.
- Effacement de la mémoire des événements de la centrale.
- Silence (blocage des appels téléphoniques en cours).

#### Fonctions de programmation des utilisateurs standard

Les codes utilisateur de type standard ne peuvent pas accéder aux menus de programmation.

#### Fonctions de programmation des utilisateurs privilégiés

L'utilisateur Maître peut augmenter les codes utilisateur du statut Standard au statut Privilégié, en associant l'attribut "Privilégié". Les codes utilisateur privilégiés peuvent accéder à certains menus de programmation.

- Menu Téléphone.
- Menu Isolement.
- Menu Options.
- Menu Thermostats.

## 1-6 - Interopérabilité de l'application Evolution

L'installateur peut programmer l'interopérabilité du système avec l'application Evolution. Après avoir téléchargé gratuitement l'application de gestion Evolution sur son smartphone ou tablette iOS ou Android, l'utilisateur peut effectuer à distance toute la gestion, l'activation et le contrôle du système EV 4-24.

L'application permet d'interagir à distance avec le système pour gérer simplement et facilement l'activité des zones, des programmes télécommandes et des thermostats, interagir avec les systèmes domotiques et, si le système est équipé de détecteurs EV CAM BWL, demander le prendre des photos pour afficher les zones protégées. La notification des événements d'alarme des systèmes Evolution équipés de détecteurs EV CAM BWL s'accompagne de la séquence de clichés photographiques enregistrés par rapport à une alarme (Video Verification).

L'application Evolution envoie des notifications push concernant les événements de fonctionnement du système à vos dispositifs portables.

Pour consulter l'archive des événements, l'application Evolution est équipée de filtres qui simplifient l'activité de recherche des événements. L'utilisateur peut configurer l'application en programmant des commandes rapides, permettant ainsi d'accélérer les activités de gestion des programmes et l'activation des télécommandes.

## 1-7 - Interopérabilité par téléphone

En appelant le système par téléphone et en lui envoyant des tonalités DTMF, il est possible de demander son état général, d'activer ou de désactiver les programmes de fonctionnement et les télécommandes. Pour interagir avec le système, il est nécessaire de saisir un code d'accès (maître ou utilisateur) pour reconnaître le code. Le système répond vocalement en listant les options de fonctionnement disponibles.

## 1-8 - Maintenance du système

Pour maintenir l'efficacité parfaite du système d'alarme et de signalement de vol, le client doit fournir un programme de maintenance préventive.

La fréquence des contrôles dépend de plusieurs facteurs. Cependant, une évaluation effectuée en moyenne tous les 6 mois est recommandée (sauf indication contraire).

La maintenance doit être confiée à du personnel technique spécialisé qui possède la formation, les connaissances et l'équipement nécessaires pour effectuer une intervention de maintenance appropriée.

Il est supposé que les compétences nécessaires pour effectuer des interventions de maintenance appropriées peuvent être fournies par ceux qui ont rédigé le projet et/ou mis en œuvre le système de signalement des vols.

À cet égard, les directives spécifiques sont indiquées dans le document CLC/TS 50131-7.

Il faut rappeler que les spécifications et normes techniques précitées prévoient et permettent d'effectuer la maintenance même à distance en télégestion.

Dans un plan de maintenance, qui comprend deux contrôles par an, l'un des deux peut être effectué à distance.

### Les contrôles les plus importants doivent comprendre au moins les suivants:

- État des alimentations et accumulateurs (APS) présents sur les centrales.
- État des batteries d'alimentation de tous les appareils radio: détecteurs, consoles, sirènes, radiocommandes, etc.
- État des accumulateurs des dispositifs auto-alimentés et des communicateurs téléphoniques.
- Contrôles fonctionnels des détecteurs volumétriques et du périmètre, avec vérification de la zone de couverture.
- Efficacité des unités de contrôle et des procédures d'entrée/sortie associées et la mise en service des programmes.
- Efficacité optique et acoustique des dispositifs de notification locaux.
- Efficacité des dispositifs de notification télématique, exécution des tests de transmission des notifications.
- Détection et gestion correctes du circuit de protection antisabotage du système.
- Vérification des fonctions accessoires telles que les boutons antivol, etc.
- Contrôle du serrage correct des câbles dans les borniers.
- Rédaction finale du rapport de test signé par le technicien de maintenance et accepté par le client.





## 2 - DISPOSITIFS DE COMMANDE

### 2-1 - Lecteur clé EV PROX BWL

Le lecteur clé à transpondeur RFID EV PROX BWL est un dispositif radio alimenté par des piles; dans une logique de réduction de la consommation, il est toujours éteint; pour allumer le lecteur, il est nécessaire d'appuyer sur le bouton de gestion.

Avec le lecteur EV PROX BWL, il est possible de gérer jusqu'à 3 programmes d'exploitation, librement choisis parmi les programmes du système. Le lecteur est équipé de trois LEDs indiquant l'état des programmes, d'une LED d'état et d'une clé de gestion qui intègre la zone de lecture des clés de proximité RFID, EV KEY.

La commande du programme est toujours validée par la reconnaissance d'une clé EV KEY valide. Les opérations ultérieures de gestion du programme peuvent être effectuées à l'aide de la clé EV KEY ou de la touche de gestion

Le mode de gestion des programmes, de la clé ou de la touche est défini par la programmation du système.



LED DE SIGNALISATION				
L1 - LED de programme (couleur rouge)	L2 - LED de programme (couleur jaune)	L3 - LED de programme (couleur verte)	OCG - LED d'état (couleur jaune)	
Éteinte		Programme hors service	Éteinte	Aucune alarme
Clignotement rapide		Programme sélectionné	Clignotante	Mise en service en cours avec des zones ouvertes
Clignotement lent		Mise en service du programme en cours ou partielle		Alarme ou anomalie en cours
Allumée		Programme en service	Allumée	Alarme ou anomalie mémorisée
TOUCHE DE GESTION ET ZONE DE LECTURE DE LA CLÉ				
La touche de gestion permet: d'allumer le lecteur, d'interroger l'état des programmes et, si la programmation du système le permet, de gérer la mise en service et la mise hors service des programmes.				
Zone de lecture de la clé RFID. La clé peut être lue seulement si elle est superposée à la zone de lecture.				
Lors de la pression sur la touche, le lecteur émet un bip et les LED de rétro-éclairage s'allument; un bip est émis à chaque pression de la touche et/ou à chaque reconnaissance de la clé; les LED de rétro-éclairage clignotent rapidement à chaque reconnaissance de la clé.				
Le lecteur reste allumé pendant environ 18 secondes. Chaque nouvelle pression sur la touche ou lecture de clé prolonge la durée maximale d'allumage de 18 secondes supplémentaires				

#### SIGNALISATION DES ETATS GENERAUX DE LA CENTRALE

Le tableau indique comment le lecteur de clé EV PROX BWL affiche les états fonctionnels de la centrale en faisant clignoter les LED. Les états fonctionnels sont affichés après avoir approché la clé RFID à la zone de lecture

Etat de la centrale	Led	EV PROX BWL
Maintenance	L1, L2, L3, OCG Ils clignotent	<b>Centrale en maintenance.</b> Il n'est pas possible d'utiliser le dispositif
Accès refusé	L1, L2, L3, OCG Ils clignotent	<b>Accès refusé.</b> - Clé reconnue mais pas activée - Clé reconnue mais pas dans la plage horaire d'accès - Clé reconnue mais opération non autorisée pendant le défaut/l'autoprotection
Bloc d'accès	L1, L2, L3, OCG Ils clignotent vite	<b>Clé pas reconnue.</b> Dispositif bloqué

## 2-2 - Radiocommande EV CMD BWL - Signalisation de l'état des commandes

La radiocommande bidirectionnelle EV CMD BWL est équipée de trois touches d'actionnement avec lesquelles il est possible de contrôler les programmes de fonctionnement du système et/ou des télécommandes et d'une touche de requête, avec laquelle il est possible de demander l'état fonctionnel des commandes gérées.

La programmation de la radiocommande détermine la fonction des touches d'activation. Le mode de fonctionnement des touches est défini par l'association des attributs de fonctionnement.

Les trois touches d'actionnement de la radiocommande sont équipées d'une LED de signalisation rouge, la touche de requête est équipée d'une LED de signalisation bicolore rouge et verte. Les LED fournissent des informations sur l'état des actionnements pendant les opérations de commande et de requête.



Led des touches d'activation 1 - 2 - 3	
Activation	<b>Phase de commande - activation ou désactivation</b> La LED de la touche activée clignote rapidement.
Réponse à l'activation ou à la requête	<b>Phase de réponse</b> Les LED des touches relatives aux commandes actives s'allument pendant une seconde. Les LED des commandes en cours d'activation clignotent pendant une seconde. Les LED des touches relatives aux commandes inactives restent éteintes
Led de la touche de requête 4	
Requête	<b>Phase de requête</b> La LED émet deux flashes en séquence rapide: la première de couleur rouge (demande de transmission) la deuxième de couleur verte (réception réponse)
Activation	<b>Phase de commande - activation ou désactivation</b> Commande activée: la LED émet un flash vert Commande non activée: la LED émet trois flashes rouges, la transmission a échoué.

## 2-3 - Consoles de gestion - Signalisation de l'état des programmes

### Console EV 430 PROX

**Encadré A** - L'état des programmes est affiché au milieu de l'écran au moyen de six icônes qui changent dynamiquement de couleur en fonction de l'état du programme.



ICÔNES ÉTAT PROGRAMMES					
	Couleur grise Programme non inséré			Couleur jaune clignotante Programme en cours d'insertion / Partialisé	
	Couleur jaune Programme inséré			Couleur rouge Alarme en mémoire	
	Couleur jaune Programme inséré	Couleur rouge clignotante Alarme en cours		Couleur jaune Programme inséré	Couleur rouge Alarme en mémoire
	Couleur jaune clignotante et rouge clignotante Programme partialisé Alarme en cours			Couleur jaune clignotante	Couleur rouge
				Programme en cours d'insertion / partialisé avec Alarme en mémoire	
Blink - Indique que la couleur clignote					

### Consoles EV LCD, EV LCD BWL et EV LCD-AL BWL.

Les consoles signalent l'état des programmes avec les mêmes modes.

**Encadré A** - L'état des programmes est affiché en haut à gauche de l'écran au moyen de six icônes avec périmètre dynamique.

**Encadré B** - L'état des programmes est affiché par les LED situées sous les touches de contrôle des programmes, chaque touche est accompagnée d'une paire de LED.

Consoles EV LCD BWL et EV LCD - Signalisation de l'état des programmes									
	Programme hors service		Programme en service		Programme partiel		Programme en alarme		Alarme de programme mémorisée



Led de signal état programme	
	La LED jaune indique l'état du programme: hors service, en cours d'activation, en service et partiel. Pendant la phase de démarrage du programme, la LED clignote rapidement pendant 10 sec.(état de pré-mise en service) pendant la pré-mise en service, il est possible la mise en service ou la mise hors service d'autres programmes et d'exclure des zones.
Éteint	Programme hors service
Allumé	Programme en service
Clignote rapidement	Programme en mise en service et/ou temps de sortie
Clignote lentement	Partiel
LEDS ROUGES - SIGNAUX D'ALARME ET MÉMOIRE D'ALARME	
	La LED rouge clignote pour signaler l'état d'alarme du programme, à la fin du temps d'alarme la LED s'allume fixe pour signaler la mémorisation d'une alarme. Le signal de mémoire reste jusqu'à la prochaine mise en service.
Éteint	Aucune signalisation
Clignote	Pendant le temps d'alarme du programme
Allumé	Mémoire d'alarme du programme

### 2-3.1 - Console EV 430 PROX

La console EV 430 PROX permet de gérer les programmes de fonctionnement du système, d'interagir avec les télécommandes et les thermostats, d'accéder aux menus de consultation et de programmation du système réservés à l'utilisateur.







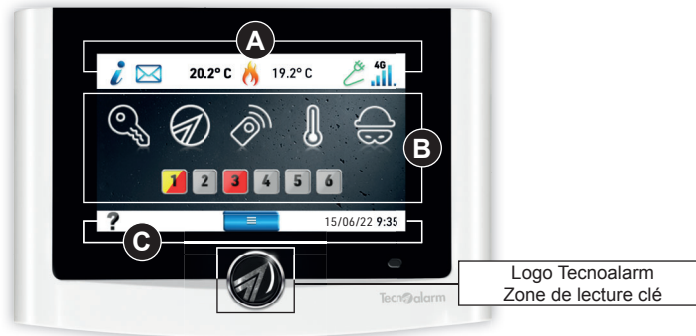

Au repos, la console affiche l'heure et les températures avec une faible intensité lumineuse. Pour accéder aux informations et aux fonctions de la console, touchez l'écran.

Les informations et les fonctions du système sont affichées avec des icônes distribuées dans les trois zones, visibles dans les encadrés A, B et C.

La console intègre un lecteur de clé RFID. Avec les clés, il est possible de mettre en service, hors service et de partialiser les programmes du système.



ENCADRÉ A	
	<b>Informations sur l'état du système.</b> Touchez pour accéder à la page qui affiche les informations du système. • La page affiche les icônes détaillées et, si programmé par l'installateur, le message splash info. • En cas de notification de nouvelles informations, l'icône par défaut est remplacée par l'icône Alert.
<b>ICÔNES DÉTAILLÉES</b>	
Les notifications peuvent être filtrées en sélectionnant et en désélectionnant les icônes détaillées.	
	États d'alarme des zones
	États de auto-surveillance
	États Anomalies / Pannes
	Zones ou appareils isolés
	<b>Messages d'information.</b> L'icône met en évidence la présence d'un message (si programmé par l'installateur). Pour afficher le message, touchez l'icône.
	<b>Thermostat primaire associé à la console.</b> L'icône indique la température détectée par le capteur climatique associé à la console et l'état du thermostat
<b>ICÔNES ÉTAT THERMOSTAT</b>	
	<b>Flamme grise</b> Thermostat: éteint (fonctionnement désactivé)
	<b>Flamme orange</b> Thermostat: allum Mode: hiver Sortie de commande: ON
	<b>Flamme grise</b> Thermostat: allumé Mode: hiver Sortie de commande: OFF
	<b>Flocon bleu</b> Thermostat: allumé Mode: été Sortie de commande: ON
	<b>Flocon grise</b> Thermostat: allumé Mode: été Sortie de commande: OFF
	<b>Flamme orange Flocon bleu</b> Thermostat: allumé Mode: antigel Sortie de commande: ON
	<b>Flamme grise Flocon bleu</b> Thermostat: allumé Mode: antigel Sortie de commande: OFF
	<b>icône jaune</b> Thermostat en état de verrouillage
	<b>Thermostat secondaire non associé à la console.</b> L'icône affiche la température détectée par le capteur climatique non associé à la console.
	<b>État du réseau.</b> L'icône indique l'état du réseau
<b>ICÔNES ÉTAT RÉSEAU</b>	
	Présence d'alimentation 230V AC
	Absence d'alimentation 230V AC
	<b>Informations du module téléphonique GSM</b> L'icône indique dynamiquement l'intensité du champ cellulaire et le réseau utilisé. Pour afficher les détails du module téléphonique, touchez l'icône.
	<b>Appel en cours</b> L'icône indique un appel en cours par la centrale. Pour arrêter le cycle d'appels touchez l'icône. (Exploitation autorisée uniquement dans des conditions de fonctionnement particulières)

ENCADRÉ B					
	<p><b>Mise en service / mise hors service des programmes.</b> Touchez pour afficher les boutons de gestion des programmes. Insérez ou désinsérez avec l'option A ou B</p> <p><b>A - MES / MHS.</b> Pour mettre en service ou hors service, appuyez sur le bouton du programme. La console demande d'entrer le code ou de reconnaître la clé.</p> <p><b>B - MES / MHS rapide.</b> La fonction doit être activée par l'installateur. Pour mettre en service ou hors service, appuyez sur le bouton du programme. Dans ce cas, la console ne demande pas d'entrer le code ou de reconnaître la clé.</p>				
	<p><b>Affiche l'état des zones associées aux programmes.</b> - Touchez pour afficher les touches des programmes. - Touchez le bouton du programme pour afficher l'état des zones associées.</p>				
	<p><b>Activation / désactivation des télécommandes.</b> Touchez pour afficher les télécommandes. Activez ou désactivez avec l'option A ou B.</p> <p><b>A - Activation / désactivation.</b> Pour activer ou désactiver la télécommande, touchez le bouton. La console demande d'entrer le code.</p> <p><b>B - Activation / désactivation rapide.</b> La fonction doit être activée par l'installateur. Pour activer ou désactiver la télécommande, touchez le bouton. Dans ce cas, la console ne demande pas d'entrer le code.</p>				
<b>ICÔNES ÉTAT TÉLÉCOMMANDES</b>					
	<table border="1"> <tr> <td style="text-align: center;"><b>Gris</b></td> <td style="text-align: center;"></td> </tr> <tr> <td style="text-align: center;">Télécommande désactivée</td> <td style="text-align: center;">Télécommande activée</td> </tr> </table>	<b>Gris</b>		Télécommande désactivée	Télécommande activée
<b>Gris</b>					
Télécommande désactivée	Télécommande activée				
	<p><b>Programmation des thermostats.</b> Touchez pour afficher les thermostats du système. Accédez avec l'option A ou B.</p> <p><b>A - Menu thermostat.</b> Pour accéder au menu, appuyez sur le bouton du thermostat. La console demande d'entrer le code.</p> <p><b>B - Menu thermostat rapide.</b> La fonction doit être activée par l'installateur. Pour accéder au menu, appuyez sur le bouton du thermostat. La console ne demande pas d'entrer le code.</p>				
	<p><b>Alarme panique.</b> Pour activer l'alarme « panique », appuyez sur l'icône pendant au moins 2 secondes. La fonction alarme « panique » doit être programmée par l'installateur</p>				



































ENCADRÉ C																									
	<b>Aide contextuelle.</b> Touchez pour activer le mode aide contextuelle. Appuyez sur l'icône pour afficher sa fonction. Pour sortir du mode, touchez l'icône aide contextuelle.																								
	<b>Abort annonce.</b> Touchez pour interrompre l'annonce vocale.																								
15/06/22 09:35	<b>Date et heure.</b> Champ qui affiche la date et l'heure.																								
MENU DÉROULANT																									
																									
	<b>État des zones.</b> Toucher pour afficher la liste et l'état des zones du système																								
	ICÔNES ÉTAT ZONES																								
	Les états de zone peuvent être filtrés en sélectionnant et en désélectionnant les icônes détaillées																								
	<table border="1" style="width: 100%; text-align: center;"> <tr> <td></td> <td>Zone fermée</td> <td></td> <td>Zone ouverte</td> <td></td> <td>Zone isolée</td> <td></td> <td>Zone en état de auto-surveillance</td> </tr> <tr> <td></td> <td>Zone en état de supervision</td> <td></td> <td>Zone en état de panne</td> <td></td> <td>Zone en état de masquage</td> <td></td> <td>Zone en état de batterie faible</td> </tr> <tr> <td></td> <td>Zone en état d'alimentation 230V AC absente</td> <td colspan="5"></td> <td></td> </tr> </table>		Zone fermée		Zone ouverte		Zone isolée		Zone en état de auto-surveillance		Zone en état de supervision		Zone en état de panne		Zone en état de masquage		Zone en état de batterie faible		Zone en état d'alimentation 230V AC absente						
		Zone fermée		Zone ouverte		Zone isolée		Zone en état de auto-surveillance																	
	Zone en état de supervision		Zone en état de panne		Zone en état de masquage		Zone en état de batterie faible																		
	Zone en état d'alimentation 230V AC absente																								
	<b>Effacement de la mémoire.</b> Pour supprimer la mémoire d'alarme, appuyez sur l'icône et confirmez en saisissant le code.																								
	<b>Émulation de la console EV LCD.</b> Touchez pour accéder au mode d'émulation de la console EV LCD. L'émulation permet d'effectuer les opérations (voir tableau d'émulation) réalisables avec la console EV LCD.																								
	<b>Réglages.</b> Pour accéder au menu des paramètres, touchez l'icône et connectez-vous en saisissant le code ou en reconnaissant la clé. Le menu permet de modifier les paramètres suivants : volume des annonces vocales, niveau et mode de rétroéclairage, économiseur d'écran et thème graphique.																								

TABLEAU D'ÉMULATION	
Le tableau répertorie les paragraphes qui décrivent les opérations pouvant être effectuées en mode émulation de la console EV LCD	
3-3.2	Mise en service et mise hors service globale (directe)
3-3.3	Mise en service et mise hors service rapide (seul mode alternatif)
3-3.6	Gestion des télécommandes
3-3.7	Consultation Log événements
3-3.8	Consultation des zones ouvertes
3-3.9	Activation de l'alarme Vol
3-3.11	Consultation de la mémoire des alarmes
3-3.12	Effacement de la mémoire des alarmes
3-3.13	Fonctionnement du code Maître
3-3.17	Limitation d'accès
4	THERMOSTATS



VIDÉO-TUTORIAL UTILISATION DE LA CONSOLE

#### ICONES ÉTATS GÉNÉRAUX DE LA CONSOLE

Le tableau énumère les états fonctionnels dans lesquels le fonctionnement normal de la console est interrompu.  
Dans certains états, il est encore possible d'ouvrir le menu déroulant et d'accéder aux fonctions autorisées



**Absence de communication de série.**  
Contactez votre installateur.



**Panne de la console en cours.**  
Contactez votre installateur.  
Dans cette condition, aucune fonction n'est accessible.



**Synchronisation en cours.**  
Attendez que la synchronisation se termine



**Code ou clé incorrects.**  
Attendez que la console se déverrouille avant de vous reconnecter



**Centrale en cours d'entretien.**  
Le système est en cours d'entretien ; il est possible d'opérer uniquement sur la console à partir de laquelle l'accès a été effectué à l'aide du code installateur.

## 2-3.2 - Console EV LCD

Avec la console EV LCD il est possible de gérer les programmes de fonctionnement du système, d'interagir avec les télécommandes, d'accéder aux menus de consultation et de programmation du système réservés à l'utilisateur. La console affiche les états fonctionnels du système au moyen de deux groupes d'icônes, visibles dans les encadrés **A** et **B**.



### Encadré A

États fonctionnels affichés sur l'écran et représentés par des icônes dynamiques. L'icône du champ cellulaire affiche en permanence l'intensité du champ, les autres icônes de signalisation ne sont affichées sur l'écran que lorsque l'événement se produit.

### Encadré B

États fonctionnels représentés par des icônes graphiques avec LED. Les icônes situées horizontalement à droite sous l'écran, fournissent des signaux d'utilisation et d'anomalie.

Icônes / Led de signal					
	État d'anomalie générale (Led de couleur jaune)			Console en cours d'utilisation (Led de couleur verte)	
Éteint	État OK		Éteint	En attente	
Allumé	Mémoire anomalie		Allumé	Console en cours d'utilisation	
Clignote rapidement	Anomalie en cours				
Clignote lentement	Anomalie télécommunication				
	État fonctionnel des batteries du système (Led de couleur jaune)			État alimentation du réseau électrique de la centrale (Led de couleur verte)	
Éteint	État OK		Éteint	Secteur absent	
Allumé	Mémoire batterie déchargée		Allumé	État OK	
Clignote	Batterie défectueuse ou déchargée				
				Lecture du code clé (Led de couleur verte)	
			Éteint	En attente	
			Knippert	Clé lue	

**\*Attention:** la mémoire d'auto-surveillance ne peut être effacée que par l'installateur.

DYNAMISCHE PICTOGRAMMEN WEERGEGEVEN OP HET DISPLAY							
	Télécommunication en cours		Absence d'alimentation 230V AC		Avertissement général de batterie déchargée		Avertissement général d'anomalie
	Avertissement d'auto-surveillance		Panne du console en cours		Absence de communication de série		Indication dynamique de l'intensité du champ cellulaire GSM
<b>! SIG</b>	Intensité du champ cellulaire insuffisante	<b>4G</b>	Indication dynamique du réseau cellulaire utilisé	<b>! SIM</b>	Carte SIM non détectée		Thermostat en fonctionnement Sortie de commande OFF
	Thermostat en fonctionnement Sortie de commande ON		Thermostat bloqué				



1 2 3 4 5 6 4G 11:02 Systeme ok **EXIT** Affiche la température et l'humidité (en présence de EV TERMBWL)

T1=22.0° RH1=57% T2=21.0° RH2=60% **EXIT** Afficher l'heure et la date

Jeu 16-MAI-20 11:02 Ouvr.

1 2 3 4 5 6 4G 11:02 Systeme ok **MEM** Afficher les alarmes enregistrées

MEM. ALARME Aucune 

1 2 3 4 5 6 4G 11:02 Systeme ok **YES** Afficher toutes les zones ouvertes

Vis. zones ouv. Centrale 

1 2 3 4 5 6 4G 11:02 Systeme ok **P1...P6** Chaque touche affiche les zones ouvertes du programme concerné

Vis. zones ouv. Programme 1 

1 2 3 4 5 6 4G 11:02 Systeme ok **MEM** Afficher le message Splash info

Notes de l'installateur Si Splash info n'est pas programmé les alarmes mémorisées s'affichent

MEM. ALARME Aucune

1 2 3 4 5 6 4G 11:02 Systeme ok **1** Saisir le code

\*\*\*\*\* Terminer avec YES

**2**  
**3**  
**4**  
**5**  
**YES**

- ACCES - Maitre Choisir la procédure

1 2 3 4 5 6 4G 11:02 Systeme ok  Faire lire la clé

- ACCES - Cle Pierre **P1...P6** Sélectionner les programmes

## Consultations générales

La saisie de certaines touches permet d'accéder à l'affichage de plusieurs informations d'état. L'accès à ces informations n'entraîne pas la saisie d'un code. Certaines informations affichées à l'écran sont aussi notifiées vocalement par la console.

## Affichage de la Splash info

Pour afficher le message d'information splash info programmé par l'installateur, saisir la touche **MEM**.

## Affichage Splash info + mémoire

La première frappe de la touche **MEM** affiche le message, la deuxième frappe de la touche **MEM** affiche les alarmes mémorisées

## Gestion avec code

Pour les opérations nécessitant la saisie d'un code d'accès, il est possible de saisir directement le code et d'effectuer les opérations de gestion souhaitées. Toutes les procédures de gestion sont détaillées dans les pages suivantes.

## Gestion avec clé RFID

Pour mettre en service et/ou mettre hors service, les programmes de fonctionnement à l'aide de la clé électronique, il faut lire la clé en la positionnant sur la console, saisir les touches de commande directe des programmes **P1...P6**. Toutes les procédures de gestion sont détaillées dans les pages suivantes.

### 2-3.3 - Consoles EV LCD BWL et EV LCD-AL BWL

La console EV LCD BWL est un appareil radio alimenté par batterie. Pour un meilleur contrôle de la consommation, la console est toujours éteint. Pour accéder aux opérations de consultation, allumer la console en saisissant n'importe quelle touche, à l'exception d'une touche numérique. Par exemple, utiliser la touche **YES** ou l'une des touches de commande de programme **P1...P6**.

Pour tous les programmes la mise en service et la mise hors service, saisir directement le code. En saisissant la première touche numérique, la console s'allume. La console EV LCD-AL BWL est un dispositif radio à double alimentation: secteur et batterie.

En cas de alimentation secteur le fonctionnement est identique à la console EV LCD.

Les consoles EV LCD BWL et EV LCD-AL BWL permettent de gérer les programmes de fonctionnement du système, d'interagir avec les télécommandes, d'accéder aux menus de consultation et de programmation du système réservés à l'utilisateur.

La console affiche les états fonctionnels du système au moyen de deux groupes d'icônes, visibles dans les encadrés **A** et **B**.



#### Encadré A

États fonctionnels affichés sur l'écran et représentés par des icônes dynamiques, qui affichent en permanence l'intensité du champ cellulaire et l'intensité du champ de radiofréquence, les autres icônes de signalisation ne sont affichées sur l'écran que lorsque l'événement se produit.

#### Encadré B

États fonctionnels représentés par des icônes graphiques avec LED. Les icônes situées horizontalement à droite sous l'écran, fournissent des signaux d'utilisation et d'anomalie.

Icônes / Led de signal					
	État d'anomalie générale (Led de couleur jaune)			État de transpondeur (Led de couleur verte)	
Éteint	État OK		Éteint	En attente	
Allumé	Mémoire anomalie		Allumé	Transpondeur en cours	
Clignote rapidement	Anomalie en cours				
Clignote lentement	Anomalie télécommunication				
	État fonctionnel des batteries du système (Led de couleur jaune)			État alimentation du réseau électrique de la centrale (Led de couleur verte)	
Éteint	État OK		Éteint	Secteur absent	
Allumé	Mémoire batterie déchargée		Allumé	État OK	
Clignote	Batterie en panne ou déchargée				
				Lecture du code clé (Led de couleur verte)	
			Éteint	En attente	
			Clignote	Clé lue	

\*Attention: la mémoire d'auto-surveillance ne peut être effacée que par l'installateur.

ICÔNES DYNAMIQUES AFFICHÉES SUR L'ÉCRAN							
	Télécommunication en cours		Absence d'alimentation 230V AC		Avertissement général de batterie déchargée		Avertissement général d'anomalie
	Avertissement d'auto-surveillance		Panne du console en cours		icône affichée lors de la saisie du code d'accès		Validation du code ou de l'intervalle technique
	Piles du console déchargées (fonctionnement interrompu)		Absence de communication radio		Tentatives de transpondeur en cours		Procédure d'authentification en cours
	Indication dynamique de l'intensité du champ cellulaire GSM		Intensité du champ cellulaire insuffisante		Indication dynamique du réseau cellulaire utilisé		Carte SIM non détectée
	Indication dynamique de l'intensité du champ radiofréquence		Anomalie du champ radiofréquence à 0 %		Thermostat en fonctionnement Sortie de commande OFF		Thermostat en fonctionnement Sortie de commande ON
	Thermostat bloqué						

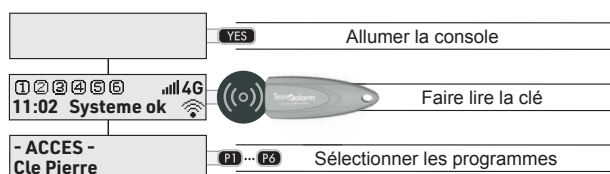
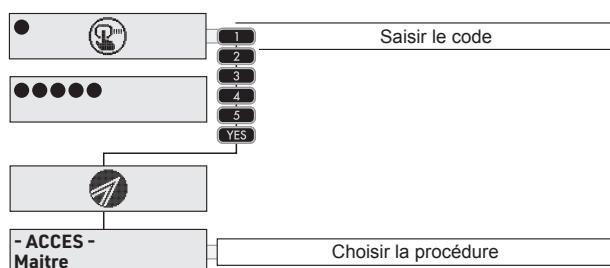
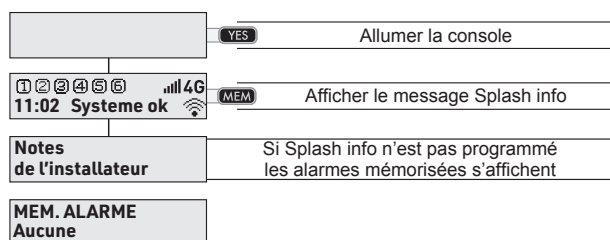
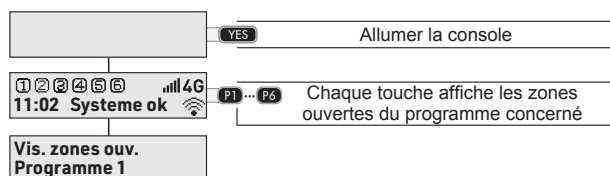
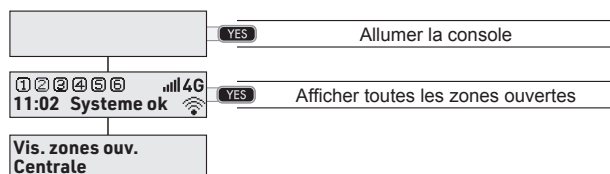
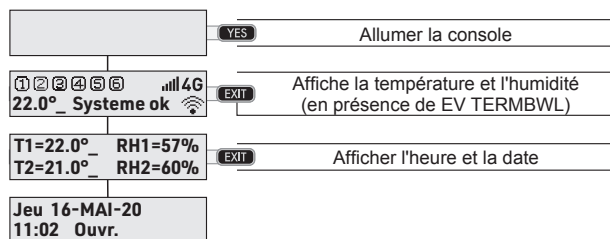

## Consultations générales

Pour accéder aux fonctions de consultation, la console doit être allumée en appuyant sur n'importe quelle touche, à l'exception d'une touche numérique. Nous recommandons d'utiliser la touche **YES**.

La saisie de certaines touches permet d'accéder à l'affichage de plusieurs informations d'état. L'accès à ces informations n'entraîne pas la saisie d'un code.

## Affichage de la Splash info

Pour afficher le message d'information splash info programmé par l'installateur, saisir la touche **MEM**.

## Affichage Splash info + mémoire

La première frappe de la touche **MEM** affiche le message, la deuxième frappe de la touche **MEM** affiche les alarmes mémorisées

## Gestion avec code

Pour les opérations nécessitant la saisie d'un code d'accès, il est possible de saisir directement le code et d'effectuer les opérations de gestion souhaitées. Toutes les procédures de gestion sont détaillées dans les pages suivantes.

## Gestion avec clé RFID

Pour mettre en service et/ou mettre hors service, les programmes de fonctionnement à l'aide de la clé électronique, la console doit être allumée en appuyant sur n'importe quelle touche, à l'exception d'une touche numérique.

Nous recommandons d'utiliser la touche **YES**. Puis, il faut lire la clé en la positionnant sur la console et saisir les touches de commande directe des programmes **P1...P6**.

Toutes les procédures de gestion sont détaillées dans les pages suivantes.



## 3 - MODE DE GESTION

### 3-1 - Gestion avec lecteur de clé

Avec le lecteur de clé EV PROX BWL il est possible de gérer la mise en service et la mise hors service des programmes associés (trois au maximum). La programmation du système définit le mode de fonctionnement du lecteur EV PROX BWL: sélection des programmes par clé, ou sélection de programme par touche.

#### 3-1.1 - Sélection des programmes par clé

##### Mise en service des programmes

La procédure vous permet de mettre en service un programme à la fois; pour mettre en service plus d'un programme répétez la procédure. La mise en service se fait en deux étapes

1	<b>Allumez le lecteur</b>	Appuyez sur la touche
2	<b>Sélectionnez le programme</b>	Rapprocher et éloigner la clé de la zone de lecture, une ou plusieurs fois, jusqu'à sélectionner le programme souhaité

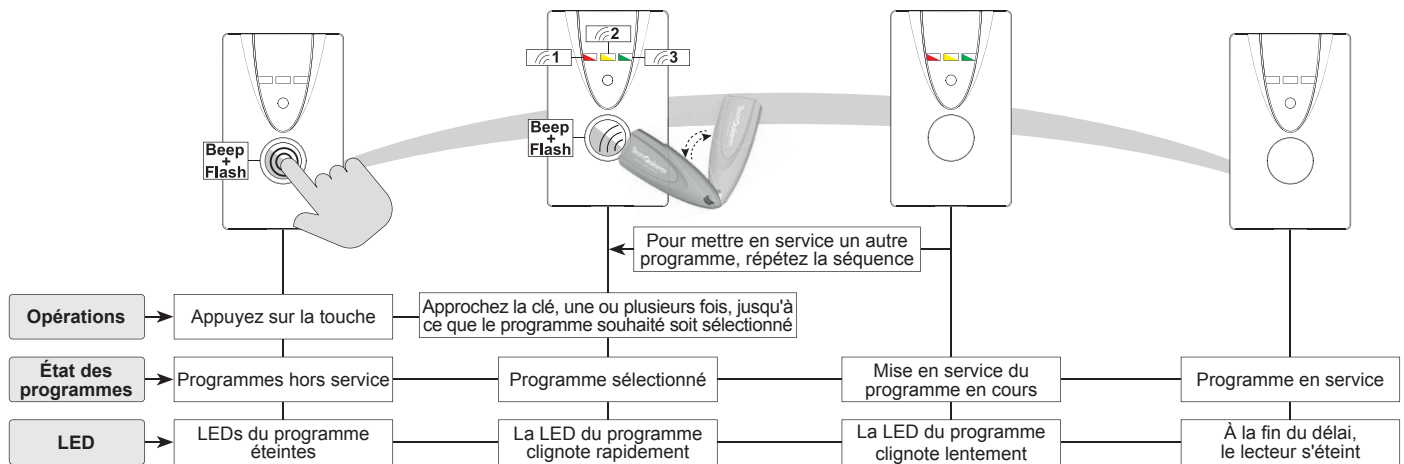

##### Mise hors service des programmes

La procédure vous permet de mettre hors service un programme à la fois; pour mettre hors service plus d'un programme répétez la procédure. La mise hors service se fait en deux étapes

1	<b>Allumez le lecteur</b>	Appuyez sur la touche
2	<b>Sélectionnez le programme</b>	Rapprocher et éloigner la clé de la zone de lecture, une ou plusieurs fois, jusqu'à sélectionner le programme souhaité

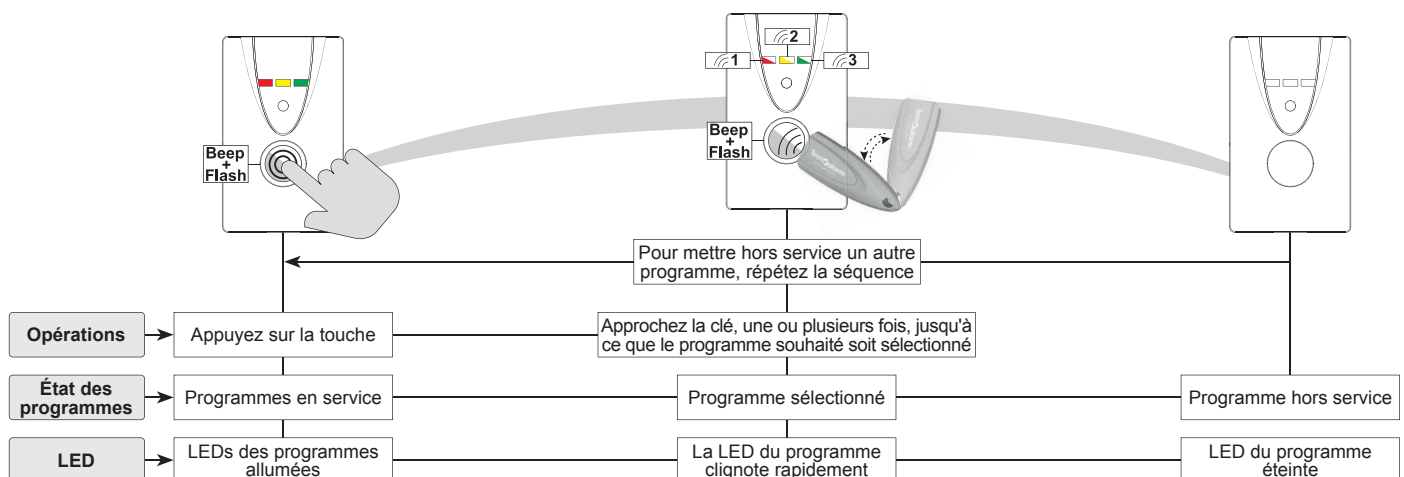

**Mise en service des programmes avec exclusion de zones ouvertes**

La procédure permet de mettre en service un programme en excluant les zones ouvertes, après avoir sélectionné le programme à mettre en service, la LED OCG clignote pour indiquer la présence de zones ouvertes. La procédure se fait en trois étapes

1	<b>Allumez le lecteur</b>	Appuyez sur la touche
2	<b>Sélectionnez le programme</b>	Rapprocher et éloigner la clé de la zone de lecture, une ou plusieurs fois, jusqu'à sélectionner le programme souhaité
3	<b>Excluez les zones ouvertes</b>	Rapprochez la clé vers la zone de lecture, la LED OCG s'éteint et le programme est mis en service en excluant les zones ouvertes

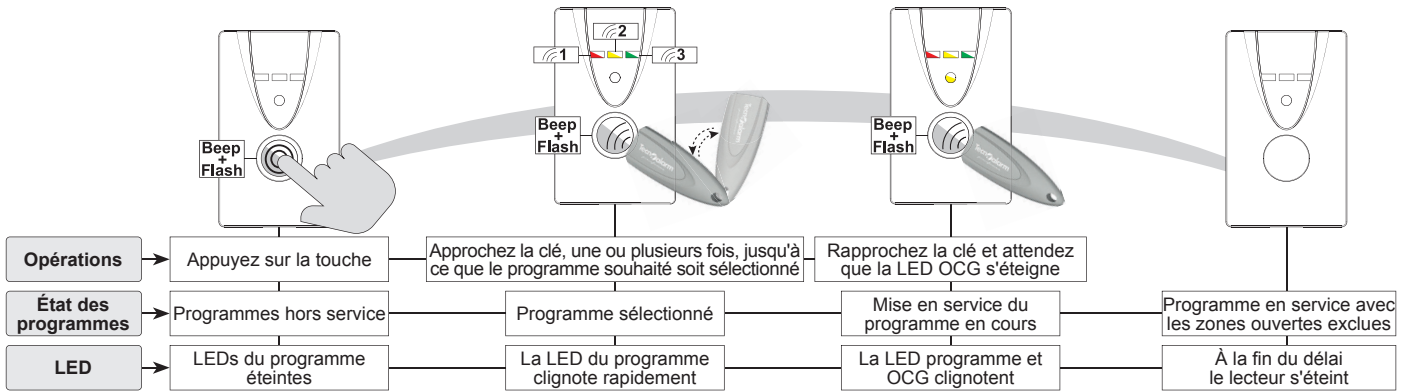

**Partialisation des programmes en service**

La procédure permet la mise hors service partielle des programmes en service; la mise hors service partielle peut être effectuée uniquement en utilisant les clés prévues pour cette fonction. La procédure se fait en deux étapes

1	<b>Allumez le lecteur</b>	Appuyez sur la touche
2	<b>Partialisez des programmes</b>	Approchez de la zone de lecture la clé autorisée à effectuer la partialisation des programmes

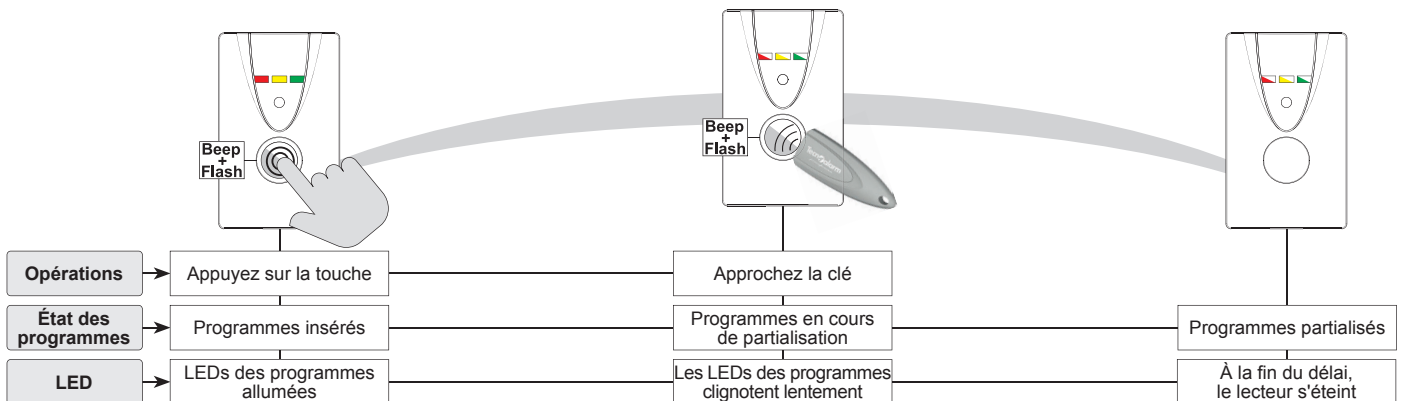

### 3-1.2 - Sélection des programmes par touche

#### Mise en service des programmes

La procédure vous permet de mettre en service un programme à la fois; pour mettre en service plus d'un programme répétez la procédure. La mise en service se fait en trois étapes

1	<b>Allumez le lecteur</b>	Appuyez sur la touche
2	<b>Activez le lecteur</b>	Approchez la clé de la zone de lecture
3	<b>Sélectionnez le programme</b>	Appuyez sur la touche, une ou plusieurs fois, jusqu'à ce que le programme souhaité soit sélectionné

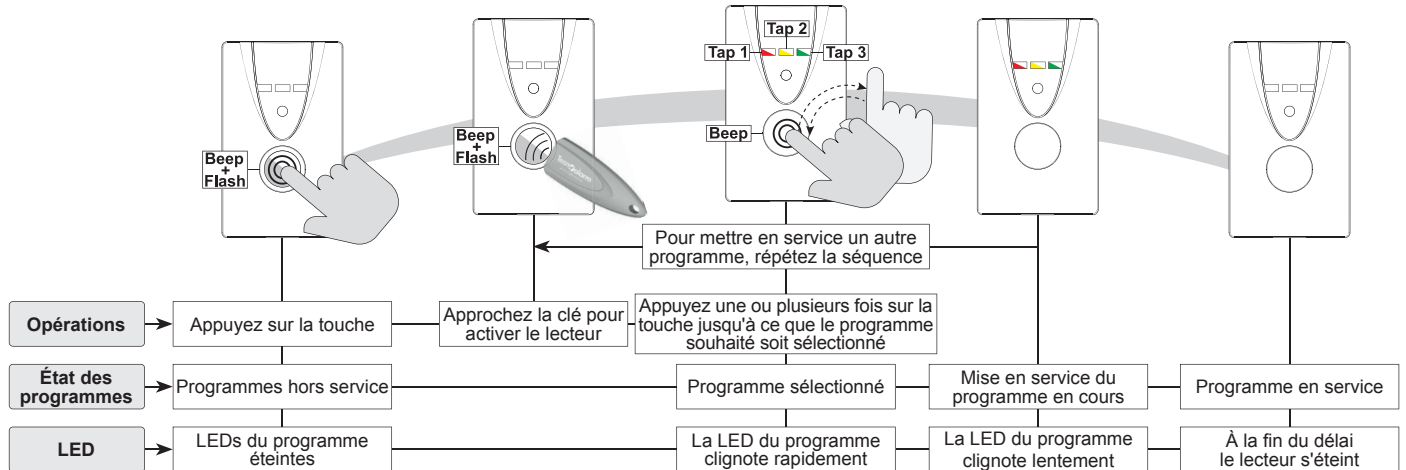

#### Mise hors service des programmes

La procédure vous permet de mettre hors service un programme à la fois; pour mettre hors service plus d'un programme répétez la procédure. La mise hors service se fait en trois étapes

1	<b>Allumez le lecteur</b>	Appuyez sur la touche
2	<b>Activez le lecteur</b>	Approchez la clé de la zone de lecture
3	<b>Sélectionnez le programme</b>	Appuyez sur la touche, une ou plusieurs fois, jusqu'à ce que le programme souhaité soit sélectionné

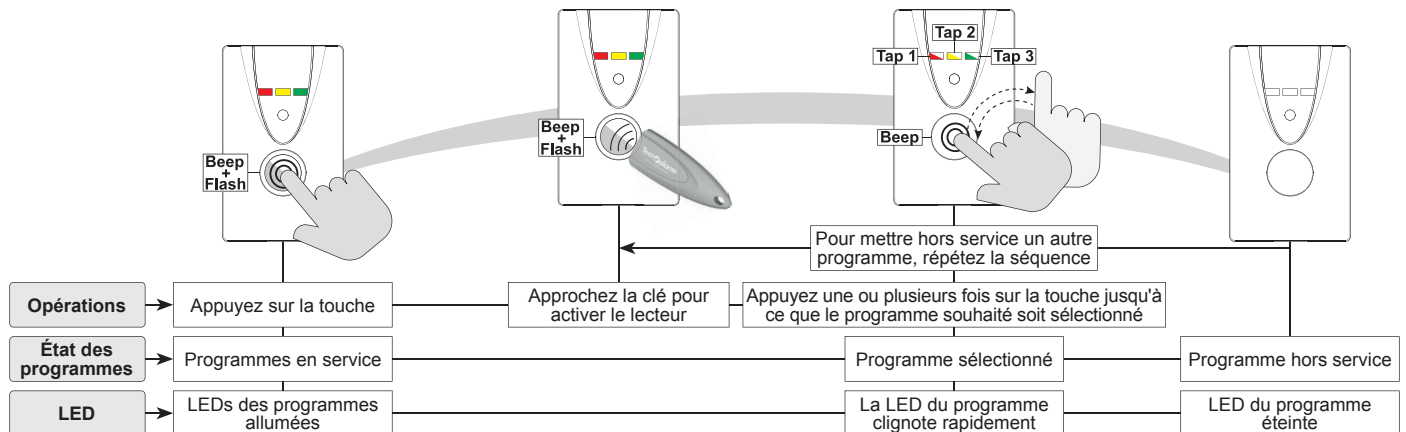

**Mise en service des programmes avec exclusion de zones ouvertes**

La procédure permet de mettre en service un programme en excluant les zones ouvertes, après avoir sélectionné le programme à mettre en service, la LED OGC clignote pour indiquer la présence de zones ouvertes. La procédure se fait en quatre étapes

1	<b>Allumez le lecteur</b>	Appuyez sur la touche
2	<b>Activez le lecteur</b>	Approchez la clé de la zone de lecture
3	<b>Sélectionnez le programme</b>	Appuyez sur la touche, une ou plusieurs fois, jusqu'à ce que le programme souhaité soit sélectionné
4	<b>Excluez les zones</b>	Appuyez sur la touche, la LED OGC s'éteint et le programme est mis en service en excluant les zones ouvertes

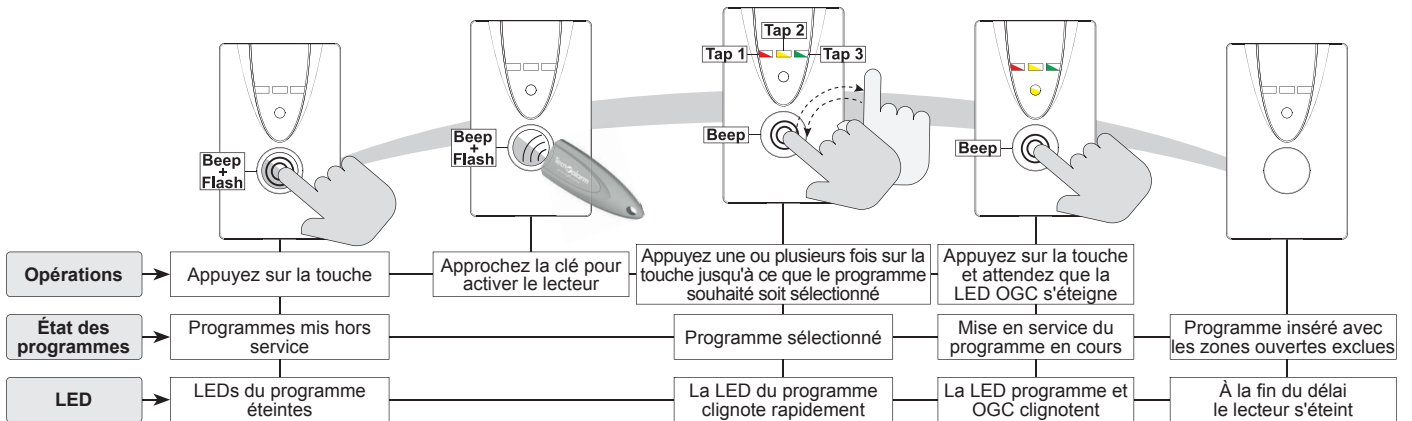

**Partialisation des programmes en service**

La procédure permet la mise hors service partielle des programmes en service; la mise hors service partielle peut être effectuée uniquement en utilisant les clés prévues pour cette fonction. La procédure se fait en trois étapes

1	<b>Allumez le lecteur</b>	Appuyez sur la touche
2	<b>Activez le lecteur</b>	Approchez de la zone de lecture la clé autorisée à effectuer la partialisation des programmes
3	<b>Partialisez des programmes</b>	Appuyez sur la touche pour partialiser des programmes

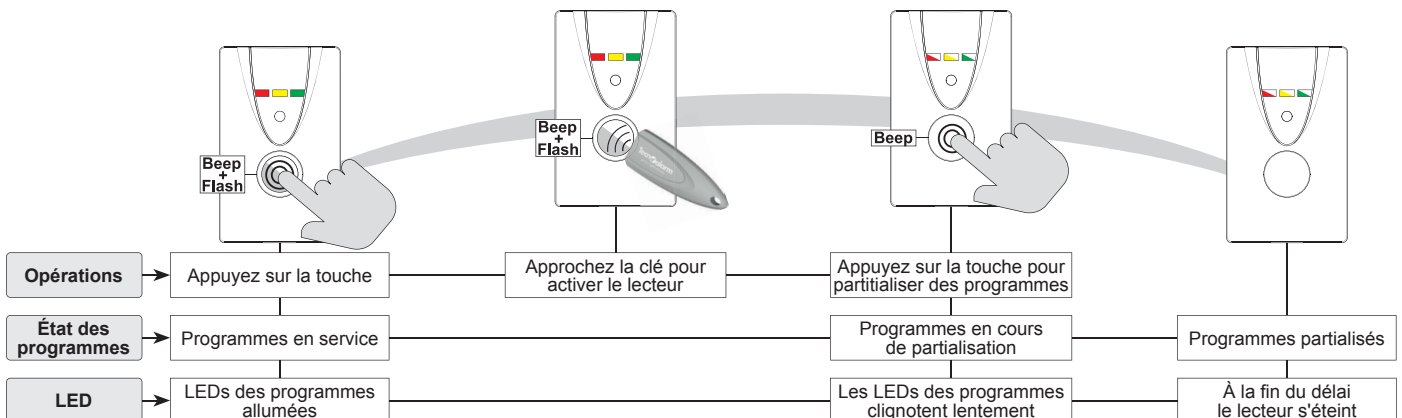



### 3-2 - Gestion avec radiocommande

La radiocommande bidirectionnelle EV CMD BWL est équipée de trois touches d'actionnement avec lesquelles il est possible de contrôler les programmes de fonctionnement du système et/ou des télécommandes et d'une touche de requête, avec laquelle il est possible de demander l'état fonctionnel des commandes gérées.

Les trois touches d'actionnement de la radiocommande sont équipées d'une LED de signalisation rouge, la touche de requête est équipée d'une LED de signalisation bicolore rouge et verte.

Les LED fournissent des informations sur l'état des actionnements pendant les opérations de commande et de requête.

#### Mises en garde

**Attention:** pour éviter l'épuisement prématuré de la batterie, n'appuyez pas sur les boutons de la radiocommande lorsque vous êtes en dehors de la zone de couverture du système. Dans ces conditions, la radiocommande, ne recevant pas de réponse du système, fait des tentatives de transmission répétées et inutiles, avec pour conséquence une consommation d'énergie inutile.

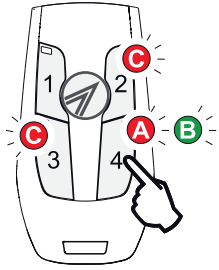
INTERROGATION ÉTATS	
 <p>L'interrogation de l'état des commandes se fait en appuyant sur la touche 4. Le processus d'interrogation s'articule en trois phases en séquence rapide signalées par l'allumage des Led.</p>	
<b>A</b> Envoi d'une interrogation	La Led de la touche clignote rapidement en rouge.
<b>B</b> Réception d'une réponse	La Led de la touche clignote rapidement en vert.
<b>C</b> Affichage des états	Les Led des touches relatives aux commandes qui se trouvent en état actif, s'allument simultanément pendant une seconde.

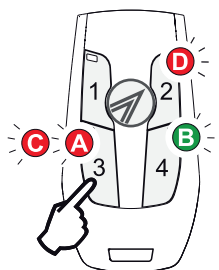
ACTIVER LA COMMANDE	
 <p>La commande d'activation se fait en appuyant sur les touches : 1, 2, 3. Le processus d'activation s'articule en quatre phases en séquence rapide signalées par l'allumage des Led.</p>	
<b>A</b> Envoi de la commande	La Led de la touche appuyée émet une série de clignotements rapides de couleur rouge.
<b>B</b> Réception d'une réponse	La Led de la touche 4 clignote rapidement en vert.
<b>C</b> Afficher l'activation	La Led de la touche appuyée émet une série de clignotements rapides de couleur rouge.
<b>D</b> Affichage des états	Dans le même temps, les Led des touches relatives aux commandes qui se trouvent en état actif, s'allument simultanément pendant une seconde.

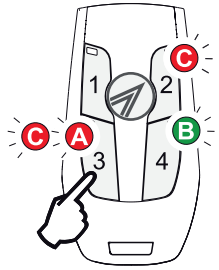
DÉSACTIVER LA COMMANDE	
 <p>La commande de désactivation se fait en appuyant sur les touches: 1, 2, 3. Le processus de désactivation s'articule en trois phases en séquence rapide signalées par l'allumage des Led.</p>	
<b>A</b> Envoi de la commande	La Led de la touche appuyée émet une série de clignotements rapides de couleur rouge.
<b>B</b> Réception d'une réponse	La Led de la touche 4 clignote rapidement en vert.
<b>C</b> Affichage des états	Dans le même temps, les Led des touches relatives aux commandes qui se trouvent en état actif, s'allument simultanément pendant une seconde.

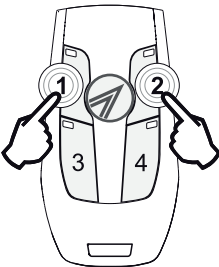
ACTIVATION DE L'ALARME AGRESSION	
 <p>La pression simultanée des touches 1 et 2 pendant une seconde au moins, provoque le signal d'alarme agression.</p> <p><b>Attention:</b> la fonction est activement uniquement si elle a été programmée par l'installateur. La modalité d'alarme est définie par la programmation effectuée sur le Système.</p>	

### 3-3 - Gestion avec console

#### 3-3.1 - Mise en service et mise hors service sélective

Les modes de la mise en service et de la mise hors service sélective permettent de choisir les programmes à activer ou désactiver. La mise en service et la mise hors service des programmes s'effectuent en trois phases: saisie du code, sélection des programmes et saisie de la commande.

1	<b>Saisir le code</b>	Saisir le code suivi de la touche <b>YES</b> . En cas d'erreur pendant la saisie du code, saisir <b>EXIT</b> et répéter la saisie du code depuis le début.
2	<b>Sélectionner les programmes</b>	Saisir les touches de commande <b>P1...P6</b> relatives aux programmes à activer ou désactiver. En cas d'erreur, saisir à nouveau sur la touche. À chaque saisie, l'état passe de OFF à ON et vice versa.
3	<b>Saisir la commande</b>	En mode mise en service, la touche <b>YES</b> interrompt la phase de sélection et active les programmes. Si la touche <b>YES</b> n'est pas enfoncée, les programmes s'activent tout de même après 15 secondes. En mode mise hors service, la touche <b>YES</b> désactive immédiatement les programmes sélectionnés. Si la touche <b>YES</b> n'est pas enfoncée, les programmes se désactivent tout de même après 5 secondes.

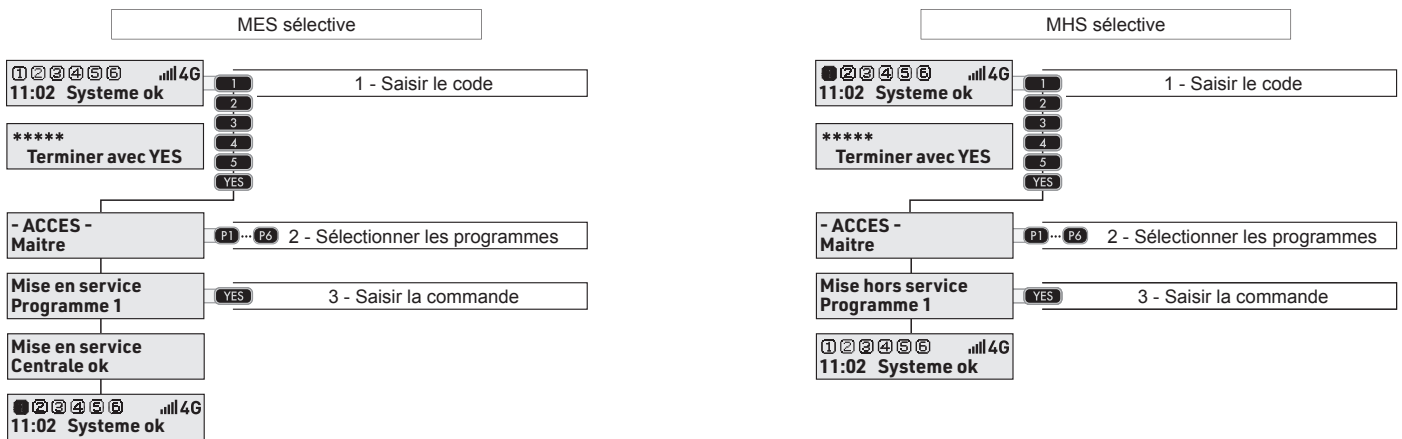

#### 3-3.2 - Mise en service et mise hors service globale (directe)

Les modes mise en service et mise hors service globale, activent et désactivent tous les programmes associés au code simultanément, en une seule opération. La mise en service et la mise hors service s'effectuent en deux phases: saisie de code et commande. La fonction peut être activée ou désactivée à partir du menu: 11 Codes > 3 Code Maitre > 4 Attribut > 7 Des. directe.

1	<b>Saisir le code</b>	Saisir le code suivi de la touche <b>YES</b> . En cas d'erreur pendant la saisie du code, saisir <b>EXIT</b> et répéter la saisie du code depuis le début.
2	<b>Saisir la commande</b>	Pour la mise en service des programmes, saisir la touche <b>YES</b> . Pour la mise hors service des programmes, saisir la touche <b>NO</b> .

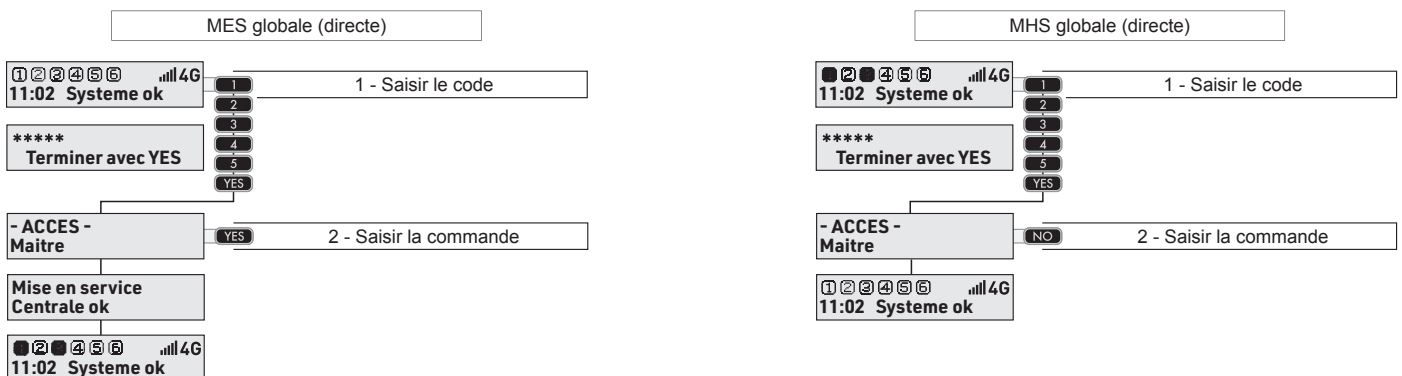

### 3-3.3 - Mise en service et mise hors service rapide

Les fonctions, mise en service rapide et/ou mise hors service rapide doivent être activées par l'installateur, la programmation des deux fonctions est indépendante. Par conséquent, l'installateur ne peut activer qu'une des deux fonctions ou les deux.

Les modes mise en service et la mise hors service rapide, activent et/ou désactivent le programme sans devoir saisir le code d'accès. La mise en service et la mise hors service rapide s'effectuent en deux phases: touche de commande du programme et commande.

**Attention:** les fonctions mise en service et la mise hors service rapide permettent d'agir sur un seul programme à la fois.

Pour exercer la commande sur plusieurs programmes, il faut donc répéter la séquence plusieurs fois: touche de commande du programme et commande.

1	<b>Saisir la touche de commande du programme</b>	Saisir la touche de commande du programme à activer ou désactiver P1...P6
2	<b>Saisir la commande</b>	Saisir la touche YES

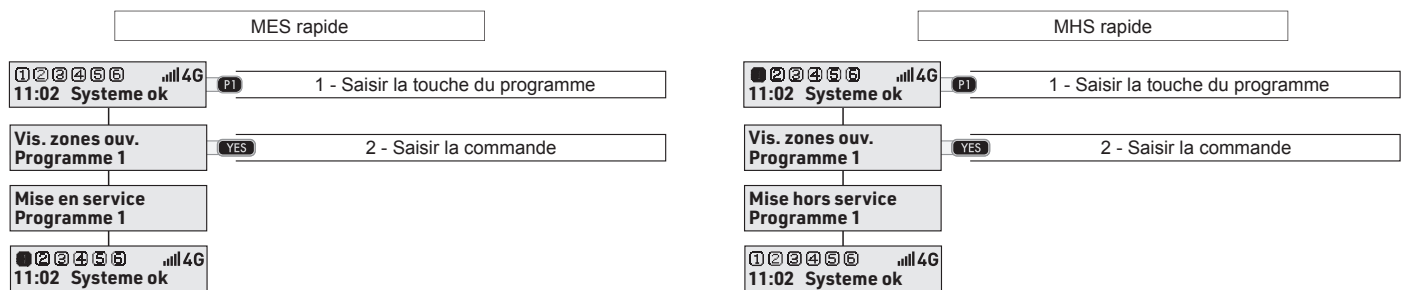

#### Mode alternatif

Pour la mise en service et la mise hors service rapide, la console gère aussi un mode alternatif qui, au lieu des touches de commande de programme, utilise les touches numériques.

1	<b>Saisir le numéro du programme</b>	Saisir le numéro du programme à activer ou désactiver 1...6
2	<b>Saisir la commande</b>	Saisir la touche NO.

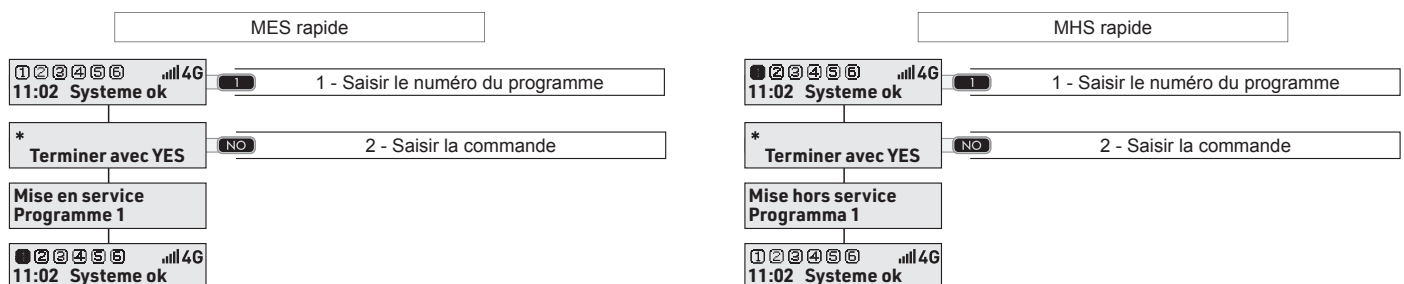

### 3-3.4 - Mise en service sélective avec exclusion volontaire des zones

La procédure permet la mise en service des programmes de manière sélective et de sélectionner les zones à exclure de la session d'exploitation. La mise en service s'effectue en quatre phases: saisie du code, sélection des programmes, confirmation de la mise en service et sélection des zones à exclure.

1	<b>Saisir le code</b>	Saisir le code suivi de la touche <b>YES</b> . En cas d'erreur pendant la saisie du code, appuyer sur la touche <b>EXIT</b> et répéter la saisie du code depuis le début.
2	<b>Sélectionner les programmes</b>	Saisir les touches de commande <b>P1...P6</b> relatives aux programmes à activer. En cas d'erreur, saisir à nouveau sur la touche. À chaque saisie, l'état passe de OFF à ON et vice versa.
3	<b>Confirmer la mise en service</b>	Saisir la touche <b>YES</b> pour arrêter la phase de sélection et activer les programmes sélectionnés. Si la touche <b>YES</b> n'est pas saisie, les programmes sélectionnés s'activent après 15 sec.
4	<b>Exclusion de la Zone</b>	Il est possible d'exclure des zones ouvertes et/ou d'autres zones à exclure du fonctionnement dans la session en cours. Les zones exclues sont automatiquement réactivées lors de la prochaine session d'exploitation

La possibilité d'exclure les zones n'est autorisée qu'aux codes activés pour exécuter la fonction

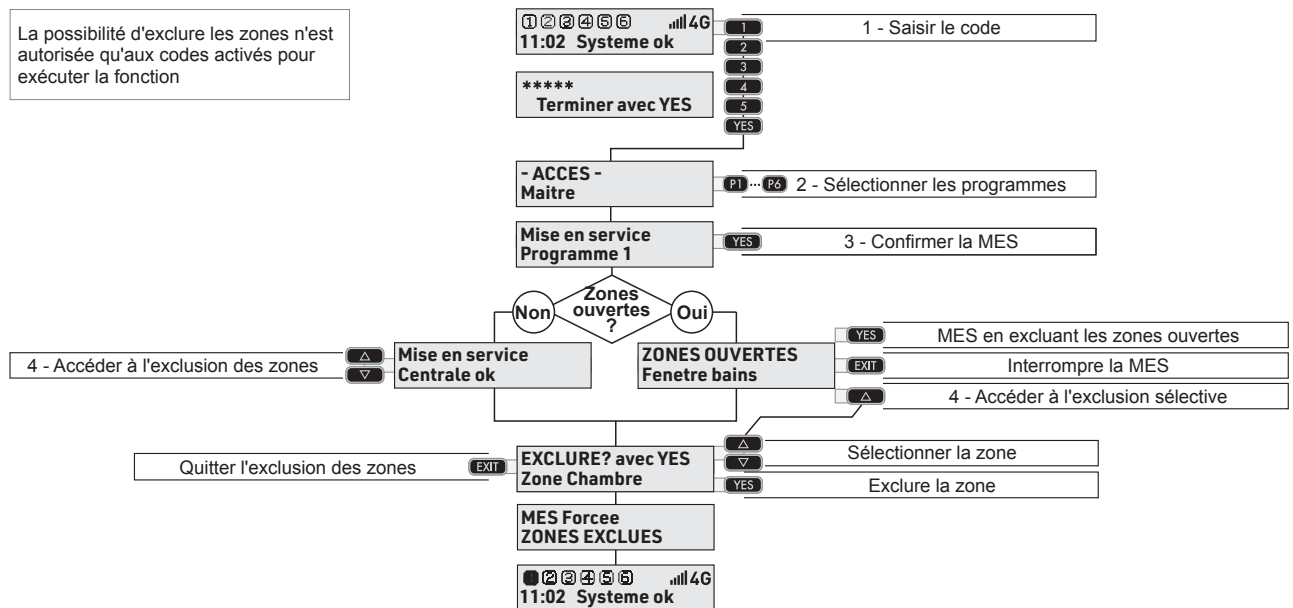

### 3-3.5 - Mise en service globale (directe) avec exclusion volontaire des zones

La procédure permet la mise en service des programmes de manière globale et de sélectionner les zones à exclure de la session d'exploitation. La mise en service s'effectue en trois phases: saisie du code, confirmation de la mise en service et sélection des zones à exclure.

La fonction peut être activée ou désactivée à partir du menu: 11 Codes > 3 Code Maitre > 4 Attribut > 7 Des. directe.

1	<b>Digitale le codice</b>	Saisir le code suivi de la touche <b>YES</b> . En cas d'erreur pendant la saisie du code, appuyer sur la touche <b>EXIT</b> et répéter la saisie du code depuis le début.
2	<b>Confirmer la mise en service</b>	Saisir la touche <b>YES</b> , tous les programmes associés au code sont insérés. Si la touche <b>YES</b> n'est pas saisie, les programmes sélectionnés s'activent après 15 sec.
3	<b>Exclusion de la Zone</b>	Il est possible d'exclure des zones ouvertes et/ou d'autres zones à exclure du fonctionnement dans la session en cours. Les zones exclues sont automatiquement réactivées lors de la prochaine session d'exploitation.

La possibilité d'exclure les zones n'est autorisée qu'aux codes activés pour exécuter la fonction

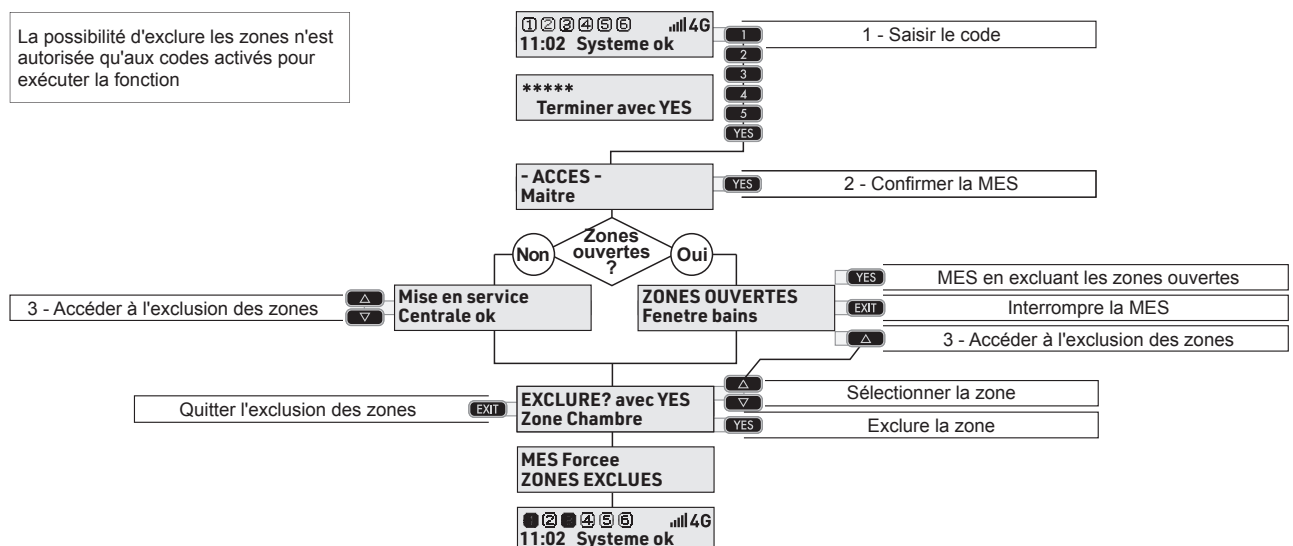

### 3-3.6 - Gestion des télécommandes

Le système EV 4-24 dispose de 6 télécommandes, l'installateur peut attribuer une fonction spécifique à chaque télécommande. Les utilisateurs peuvent vérifier l'état de la télécommande activée ou désactivée, et gérer son fonctionnement en l'activant ou en la désactivant. L'accès à la gestion des télécommandes peut être soumis à la saisie du code d'accès, ou il peut être direct, dans ce cas la saisie du code n'est pas obligatoire. La méthode d'accès à la gestion des télécommandes dépend de la programmation donnée au système.

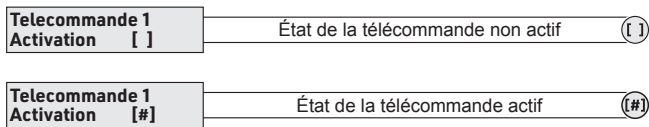

#### État des télécommandes

L'état de la télécommande est indiqué entre crochets. Si le caractère dièse (#) est affiché entre parenthèses, la télécommande est active. Si le caractère dièse n'est pas affiché entre parenthèses, la télécommande n'est pas active.

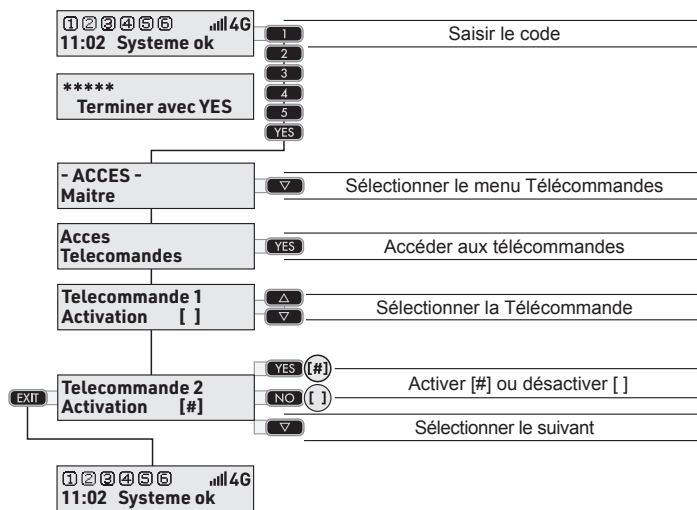

#### Accès avec code

Saisir le code d'accès.

Sélectionner le menu Télécommandes en utilisant la touche fléchée

Accéder aux télécommandes en utilisant la touche **YES**. Choisir la télécommande avec les touches fléchées.

Pour activer la télécommande, saisir la touche **YES**. Pour désactiver la télécommande, saisir la touche **NO**. Sélectionner une autre télécommande avec les touches fléchées.

Pour quitter les télécommandes, saisir la touche **EXIT** ou attendre la sortie automatique de la fonction.

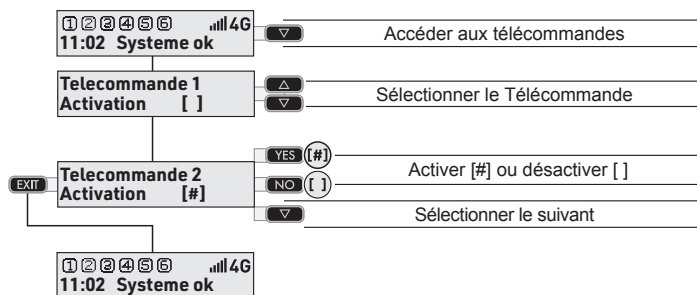

#### Accès direct

Accéder aux télécommandes en utilisant la touche fléchée. La Télécommande 1 s'affiche.

Choisir la télécommande avec les touches fléchées. Pour activer la télécommande, saisir la touche **YES**. Pour désactiver la télécommande, saisir la touche **NO**. Sélectionner une autre télécommande avec les touches fléchées.

Pour quitter les télécommandes, saisir la touche **EXIT** ou attendre la sortie automatique de la fonction.

**Attention:** le mode "Accès direct" est possible uniquement si l'installateur a activé la fonction "Menu rapide".

Tableau récapitulatif des Télécommandes

Numéro	Nom	Fonction
1		
2		
3		
4		
5		
6		

### 3-3.7 - Consultation Log événements

La centrale stocke et archive tous les événements de fonctionnement du système dans le Log événements. Les événements mémorisés sont conservés aussi longtemps que l'espace disponible le permet. Le Log événements du système EV 4-24 peut stocker jusqu'à 32 256 événements. Lorsqu'un autre événement doit être enregistré, la centrale l'enregistre en supprimant automatiquement l'événement le plus ancien.

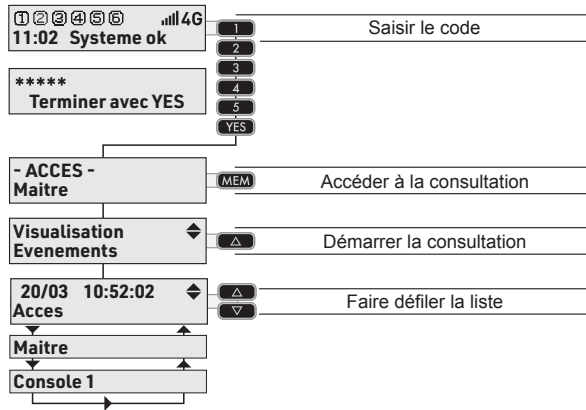

#### Consultation Log événements

La première ligne de l'écran affiche la date et l'heure d'enregistrement de l'événement. La deuxième ligne affiche la description de l'événement affichant automatiquement, les mots, les uns après les autres qui composent sa description.

La sortie de la consultation a lieu automatiquement 15 sec. après avoir saisi la dernière touche.

### 3-3.8 - Consultation des zones ouvertes

La procédure de consultation des zones ouvertes permet de vérifier si le système a des zones ouvertes. Le terme Zones ouvertes désigne les Zones qui, en raison de leur état fonctionnel, ne peuvent pas être mises en service. La procédure affiche la liste des zones ouvertes via l'écran du console. L'identification des zones permet à l'utilisateur d'intervenir et de remédier à la situation, par exemple en fermant les portes protégées et indiquées dans la liste des zones ouvertes. La consultation des zones ouvertes peut être générale (zones ouvertes de tous les programmes) ou sélective (zones ouvertes de chaque programme individuel).

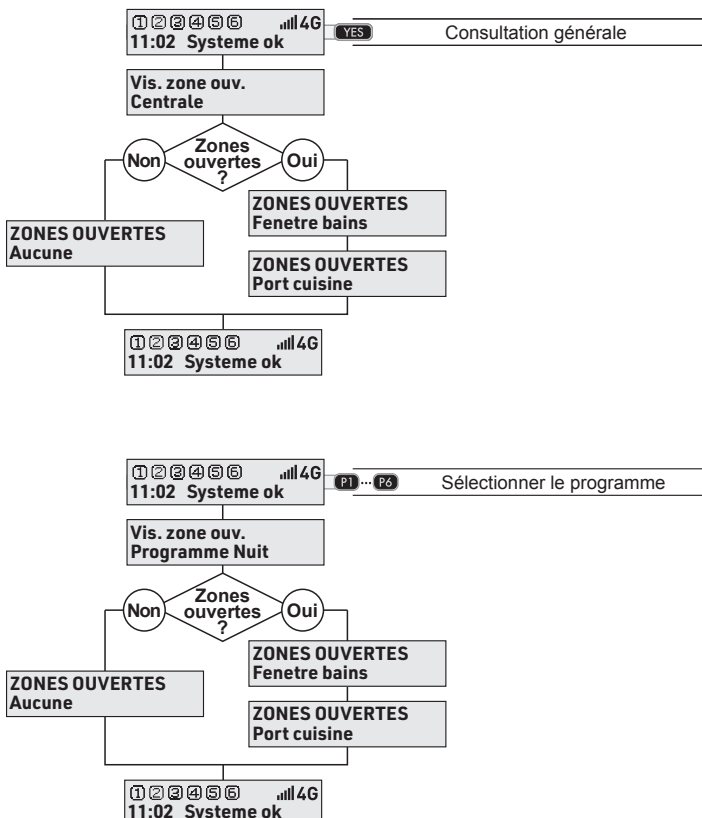

#### Consultation générale

Pour afficher toutes les zones ouvertes du système, saisir la touche **YES**. L'écran affiche la liste de toutes les zones ouvertes, sans tenir compte du programme auquel elles appartiennent. Si le système n'a pas de zone ouverte, l'écran affiche "Aucune".

#### Consultation sélective

Pour afficher les zones ouvertes du programme, saisir le numéro du programme à consulter, **P1...P6**. L'écran affiche la liste des zones ouvertes appartenant au programme sélectionné. Si le système n'a pas de zone ouverte, l'écran affiche "Aucune".

### 3-3.9 - Activation de l'alarme Vol

L'alarme de vol ne peut être activée que par les codes activés à la fonction "Code pour vol". L'alarme de vol peut être activée par l'utilisateur pendant les phases de la mise en service ou de la mise hors service du système.

Si l'utilisateur est menacé, il peut activer ou désactiver le système et en même temps, déclencher l'alarme de vol.

**Attention:** le mode d'exécution de l'alarme Vol, pour les implications et les conséquences qui en découlent, doit être convenu avec l'utilisateur et/ou avec le responsable de la sécurité du site protégé.

Le mode d'activation de l'alarme de vol ne peut être programmé que par l'installateur.

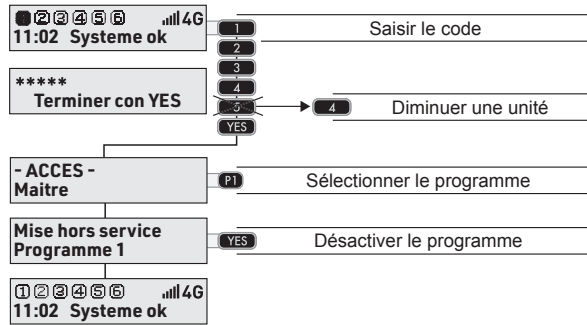

#### Mode d'exécution

La procédure normale de la mise en service ou de la mise hors service est utilisée pour provoquer une alarme de vol.

La seule différence consiste à faire varier le dernier chiffre du code qui doit être diminué d'une unité. Par exemple, si le code normalement utilisé est 1,2,3,4,5. En cas de coercition, l'utilisateur saisira le code en diminuant le dernier chiffre d'une unité ou 1,2,3,4

Dans l'exemple illustré, le dernier chiffre "5" devient "4".

Si le code programmé se termine par le numéro "0", tapez le numéro "9"

### 3-3.10 - Activation de l'alarme panique

L'alarme de panique peut être activée, à partir d'un console activé pour exécuter la fonction, à tout moment avec le système inséré ou désinséré. **Attention:** l'activation et le mode d'exécution de l'alarme Panique ne peuvent être programmés que par l'installateur.

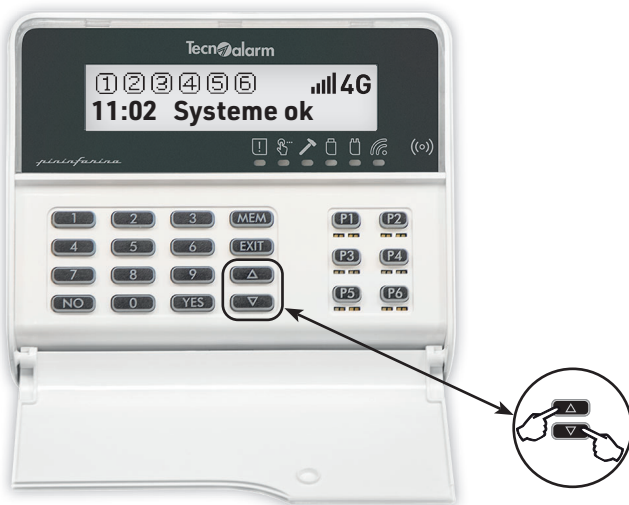

#### Activation de l'alarme panique

Pour activer l'alarme "Panique", appuyer simultanément sur les touches fléchées de haut et bas pendant au moins 2 secondes.

### 3-3.11 - Consultation de la mémoire des alarmes

La centrale stocke dans la mémoire des alarmes, les événements d'alarme détectés par les zones de protection lors de la dernière session de fonctionnement. Les événements mémorisés sont conservés jusqu'à la prochaine session de fonctionnement du système. Lorsqu'un programme est activé, le contenu de la mémoire des alarmes est automatiquement supprimé.

La mémoire des alarmes est ainsi prête à mémoriser tout événement d'alarme de la nouvelle session de fonctionnement.

**Attention:** la mémoire d'auto-surveillance ne peut être effacée que par l'installateur.

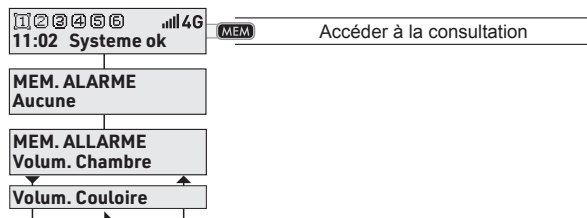

#### Consultation Mémoire alarmes

Pour consulter la mémoire, saisir la touche MEM.

Si la mémoire est vide, l'écran affiche "Aucune".

Si la mémoire contient des événements mémorisés, l'écran les affiche l'un après l'autre en séquence.

La sortie de la consultation a lieu automatiquement après quelques secondes.



### 3-3.12 - Effacement de la mémoire des alarmes

Comme déjà mentionné, la centrale stocke les événements d'alarme détectés lors de la dernière session de fonctionnement, les événements mémorisés s'effacent automatiquement lorsqu'un programme est activé. Il est également possible de supprimer la mémoire d'alarme manuellement.

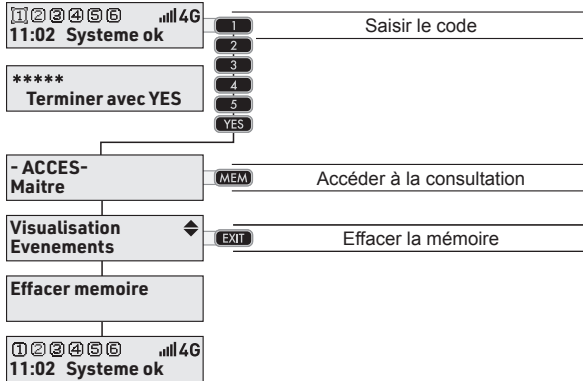

#### Effacement de la mémoire des alarmes

Pour effacer la mémoire, saisir le code d'accès. Saisir la touche MEM suivie de la touche EXIT.

La console sort automatiquement de la procédure.

### 3-3.13 - Fonctionnement du code Maître

L'utilisateur en possession du code Maître peut accéder à la programmation du système. Son code donne accès à certains menus de programmation. Dans des conditions de repos, les écrans des consoles de commande affichent l'état du système.

L'accès à la programmation peut lui être effectué à partir de n'importe quelle console de commande. L'accès à la programmation met toutes les autres consoles qui composent le système en état de veille (les consoles en attente ne peuvent pas fonctionner).

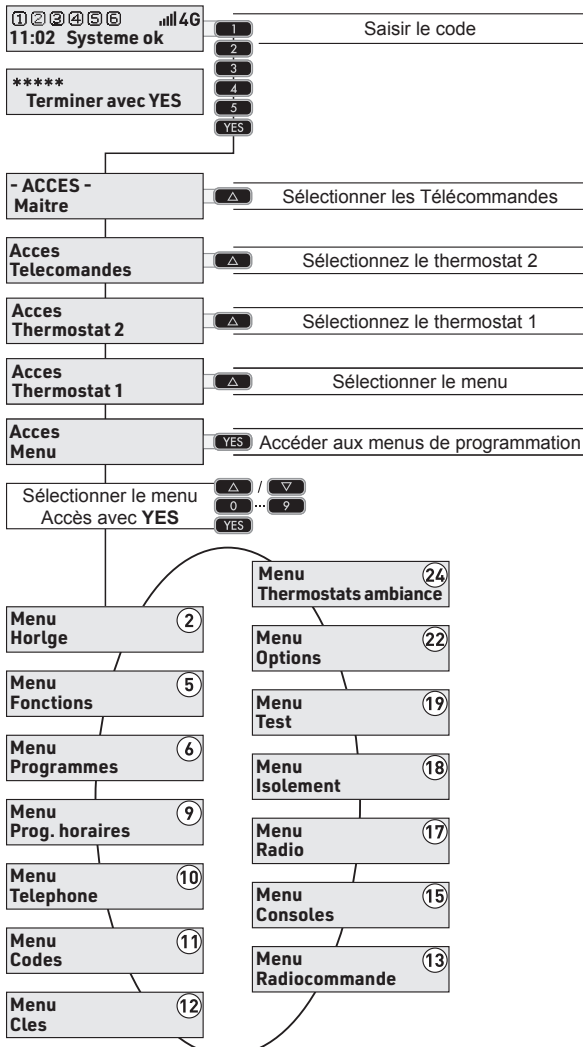

#### 1 - Accès à la programmation

Pour accéder à la programmation, suivez la séquence de fonctionnement illustrée dans le dessin sur le côté.

Dans l'exemple donné, le code Maître est composé des chiffres 12345 (code usine). La longueur du code peut être de 4,5 ou 6 chiffres.

La longueur du code est déterminée par la programmation initiale effectuée par l'installateur. L'utilisateur maître peut changer les chiffres qui composent le code mais ne peut pas modifier la longueur.

#### 2 - Choix du menu

Chaque menu est caractérisé par un numéro et un nom, le numéro du menu est affiché à l'écran dans la première ligne à droite, le nom du menu dans la deuxième ligne.

#### 3 - Séquence de visualisation des menus

Le dessin sur le côté illustre la séquence de visualisation des menus de programmation du système.

La saisie des touches fléchées de haut et bas permet de faire défiler les menus de programmation de manière séquentielle dans le sens croissant ou décroissant.

Les numéros d'accès direct des différents menus sont affichés sur la première ligne de l'écran (en haut à droite).

Dans le dessin pour plus de clarté, les numéros d'accès direct sont mis en évidence dans un cercle blanc.

En saisissant le numéro, le menu est directement sélectionné.



### 3-3.14 - Gestion avec clé RFID

La console intègre un lecteur de clé RFID. Cet équipement permet de gérer les programmes d'exploitation indifféremment, en saisissant un code, ou en reconnaissant une clé de proximité.



<b>A</b>	Zone de lecture clé RFID <b>Attention:</b> la clé doit être superposée à la zone de lecture du console
<b>B</b>	Zone des touches de commande des programmes P1...P6

### 3-3.15 - Clé RFID pour la mise en service et la mise hors service

Les modes de la mise en service et de la mise hors service sélective permettent de choisir les programmes à activer ou désactiver. La mise en service et la mise hors service des programmes s'effectuent en trois phases: reconnaissance de la clé, sélection des programmes et saisie de la commande.

1	<b>Lecture clé</b>	Placer la clé sur la zone de lecture, vérifier le clignotement de la LED verte (clé lue) et éloigner la clé.
2	<b>Sélectionner les programmes</b>	Saisir les touches de commande P1...P6 relatives aux programmes à activer ou désactiver. En cas d'erreur, saisir à nouveau sur la touche. À chaque saisie, l'état passe de OFF à ON et vice versa.
3	<b>Saisir la commande</b>	En mode mise en service, la touche YES interrompt la phase de sélection et active les programmes. Si la touche YES n'est pas enfoncée, les programmes s'activent tout de même après 15 secondes. En mode mise hors service, la touche YES désactive immédiatement les programmes sélectionnés. Si la touche YES n'est pas enfoncée, les programmes se désactivent tout de même après 5 secondes.

MES sélective

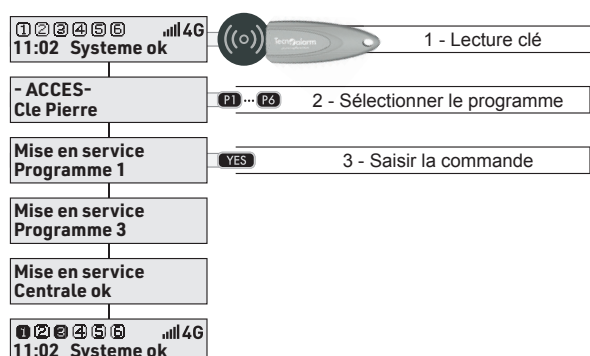

MHS sélective

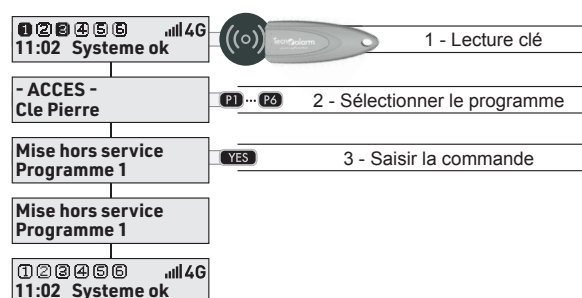

**3-3.16 - Clé RFID mise en service avec exclusion volontaire des zones**

La procédure permet la mise en service des programmes en manière sélective et de sélectionner les zones à exclure de la session d'exploitation. La mise en service s'effectue en quatre phases: reconnaissance des clés, sélection des programmes, confirmation de la mise en service et sélection des zones à exclure.

1	<b>Lecture clé</b>	Placer la clé sur la zone de lecture, vérifier le clignotement de la LED verte (clé lue) et éloigner la clé.
2	<b>Sélectionner les programmes</b>	Saisir les touches de commande P1...P6 relatives aux programmes à activer ou désactiver. En cas d'erreur, saisir à nouveau sur la touche. À chaque saisie, l'état passe de OFF à ON et vice versa.
3	<b>Confirmer la mise en service</b>	Saisir la touche <b>YES</b> pour arrêter la phase de sélection et activer les programmes sélectionnés. Si la touche <b>YES</b> n'est pas saisie, les programmes sélectionnés s'activent après 15 sec.
4	<b>Exclusion de la Zone</b>	Il est possible d'exclure des zones ouvertes et/ou d'autres zones à exclure du fonctionnement dans la session en cours. Les zones exclues sont automatiquement réactivées lors de la prochaine session d'exploitation.

La possibilité d'exclure les zones n'est autorisée qu'aux clés activées pour exécuter la fonction.

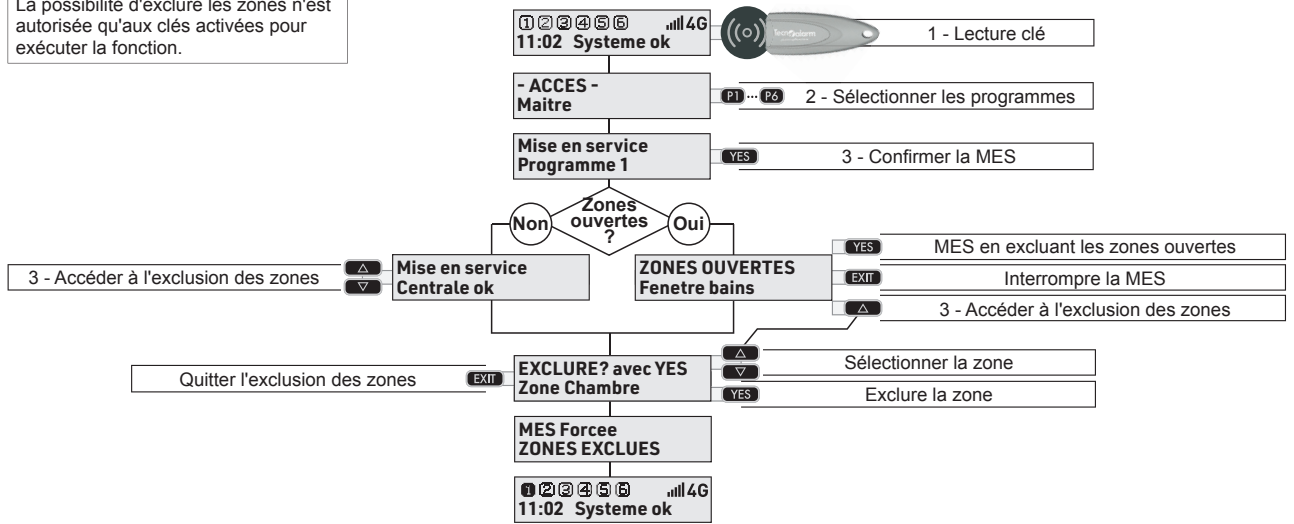

### 3-3.17 - Limitation d'accès

La procédure vous permet d'appliquer les restrictions d'accès à distance effectuées avec un logiciel de programmation et/ou APP evolution.

**SW Acces:** limitations d'accès à distance effectuées par l'installateur via un logiciel de programmation.

**APP Acces:** limitations d'accès à distance effectuées par les utilisateurs du système via APP evolution.

#### Acces SW et APP

Saisissez le code d'accès.

Sélectionnez Menu avec les touches fléchées.

Accédez aux Menu avec la touche **YES**.

Sélectionnez le menu Options à l'aide des touches fléchées.

Accédez au menu Options avec la touche **YES**.

Sélectionnez Acces à l'aide des touches fléchées ou de la touche **5**.

Accédez avec la touche **YES**.

Sélectionnez le type de limitation d'accès, logiciel ou APP, à l'aide des boutons fléchés.

Accédez avec la touche **YES**.

Sélectionnez le niveau de limitation, entre les 4 disponibles, à l'aide du bouton fléché..

Pour enregistrer le niveau de limitation, appuyez sur la touche **EXIT**.

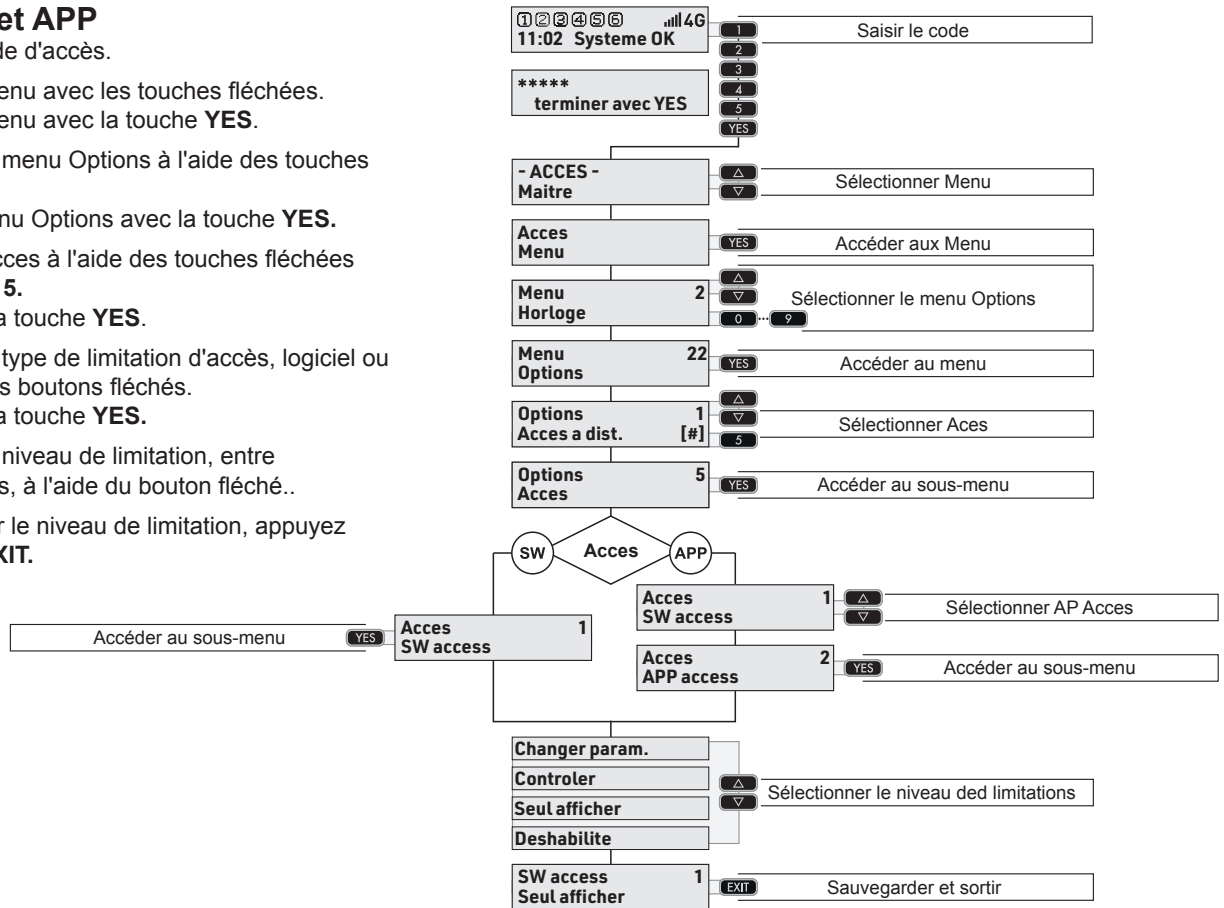

Niveaux de limitation d'accès au logiciel

Niveau de limitation	Fonctionnement
1 <b>Changer param.</b>	L'installateur n'a aucune restriction
2 <b>Controler</b>	L'installateur peut visualiser l'état du système et effectuer des opérations
3 <b>Seul afficher</b>	L'installateur peut uniquement consulter l'état du système
4 <b>Deshabilite</b>	L'installateur ne peut pas opérer sur le système

Niveau de limitation	Informations sur l'état	Lecture des paramètres	Opérabilité sur Prog. et Téléc.	Modifier les paramètres
<b>Changer param.</b>	OUI	OUI	OUI	OUI
<b>Controler</b>	OUI	OUI	OUI	NON
<b>Seul afficher</b>	OUI	OUI	NON	NON
<b>Deshabilite</b>	NON	NON	NON	NON

Niveaux de limitation d'accès à l'APP

Niveau de limitation	Fonctionnement
1 <b>Changer param.</b>	Les utilisateurs peuvent contrôler l'état des programmes, des télécommandes et consulter les evenements
2 <b>Controler</b>	Les utilisateurs peuvent contrôler l'état des programmes, des télécommandes et consulter les evenements
3 <b>Seul afficher</b>	Les utilisateurs peuvent consulter l'état des programmes, des télécommandes et les evenements
4 <b>Deshabilite</b>	Les utilisateurs ne peut pas opérer sur le système

Niveau de limitation	Informations sur l'état	Lecture des paramètres	Opérabilité sur Prog. et Téléc.	Modifier les paramètres
<b>Changer param.</b>	OUI	OUI	OUI	Fonctionnement interdite
<b>Controler</b>	OUI	OUI	OUI	
<b>Seul afficher</b>	OUI	OUI	NON	
<b>Deshabilite</b>	NON	NON	NON	



## 4 - THERMOSTATS

### 4-1 - Gestion des thermostats

Le système EV 4-24 est équipé de la fonction Thermostats. Cette fonction peut gérer indépendamment jusqu'à deux thermostats. Le thermostat régule la température dans les pièces surveillées en activant ou désactivant le système de chauffage ou de climatisation, en fonction de sa programmation et de la détection de la température et de l'humidité du capteur climatique EV TERM BWL associé.

L'utilisateur peut accéder aux thermostats pour modifier le fonctionnement automatique géré par le thermostat, en changeant la température et le temps d'application.

Le mode d'accès aux thermostats varie en fonction de la programmation du système, ainsi la gestion des thermostats peut être soumise à la saisie d'un code ou peut être directe, dans ce cas le mode de gestion varie en fonction de l'activation du menu "Menu rapide télécommandes".

①②③④⑤⑥ 4G 22.0° Systeme ok	
22.0°	Thermostat éteint
22.0°	Thermostat allumé - commande climat OFF
22.0°*	Thermostat allumé - commande climat ON
22.0°B	Thermostat bloqué

#### Affichage de l'état des thermostats

L'écran de la console indique l'état de fonctionnement du thermostat dans le coin inférieur gauche.

Le format d'affichage est "Température détectée + icône d'état du thermostat".

Les états de fonctionnement du thermostat sont illustrés dans le dessin ci-dessous.

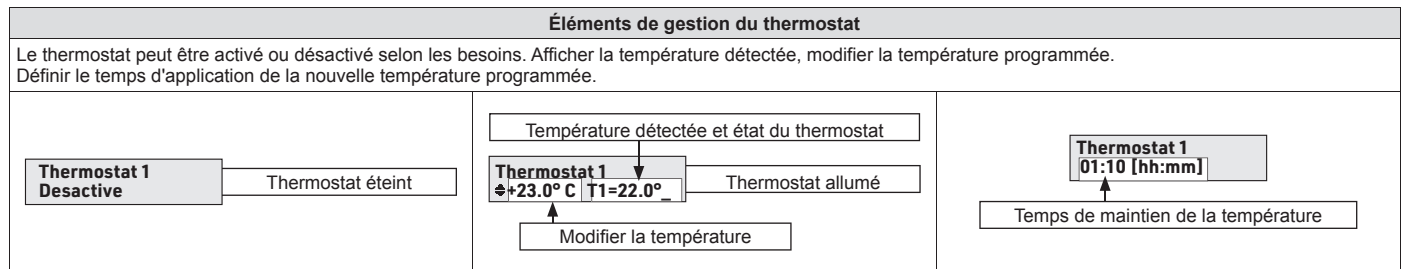

#### 4-1.1 - Gestion des thermostats subordonnée au code

Procédure disponible selon la programmation

Saisissez le code d'accès.

Sélectionnez le menu Thermostat avec la touche flèche **EN BAS**.

Accédez au thermostat avec la touche **YES**.

Affichez l'état du thermostat

Éteignez ou allumez le thermostat à l'aide des touches **NO** ou **YES**.

Si vous souhaitez quitter la gestion sans modifier l'état du thermostat, appuyez sur la touche **EXIT**.

Réglez la température, confirmez avec la touche **YES**. Programmer le temps de maintien, confirmer avec la touche **YES**.

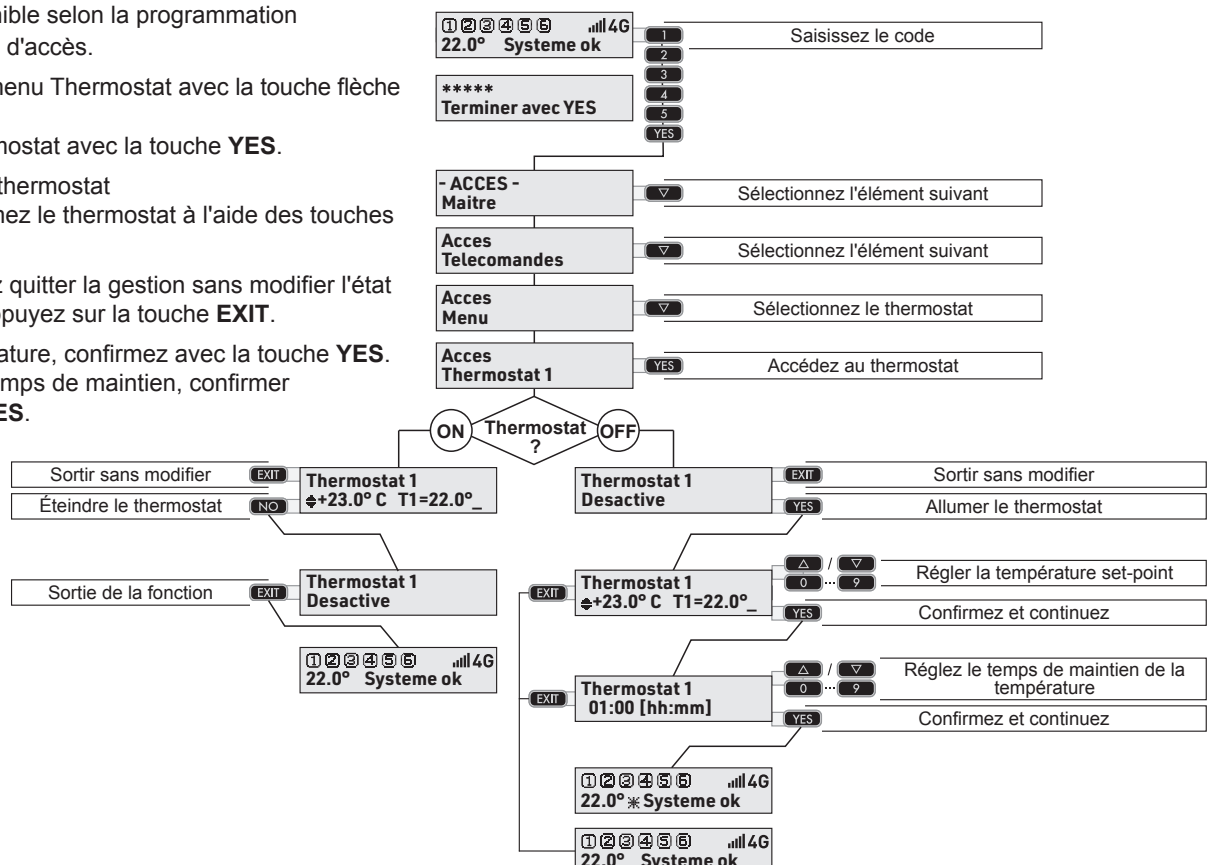

**4-1.2 - Gestion directe du thermostat avec le "menu rapide télécommandes" désactivé**

Procédure disponible selon la programmation (valable si le "menu rapide thermostats" est activé).  
Accédez au thermostat avec les touches **EN HAUT** ou **EN BAS**.

Affichez l'état du Thermostat  
Éteignez ou allumez le thermostat à l'aide des touches **NO** ou **YES**

Si vous souhaitez quitter la gestion sans modifier l'état du thermostat, appuyez sur la touche **EXIT**.

Réglez la température, confirmez avec la touche **YES**.  
Programmer le temps de maintien, confirmer avec la touche **YES**.

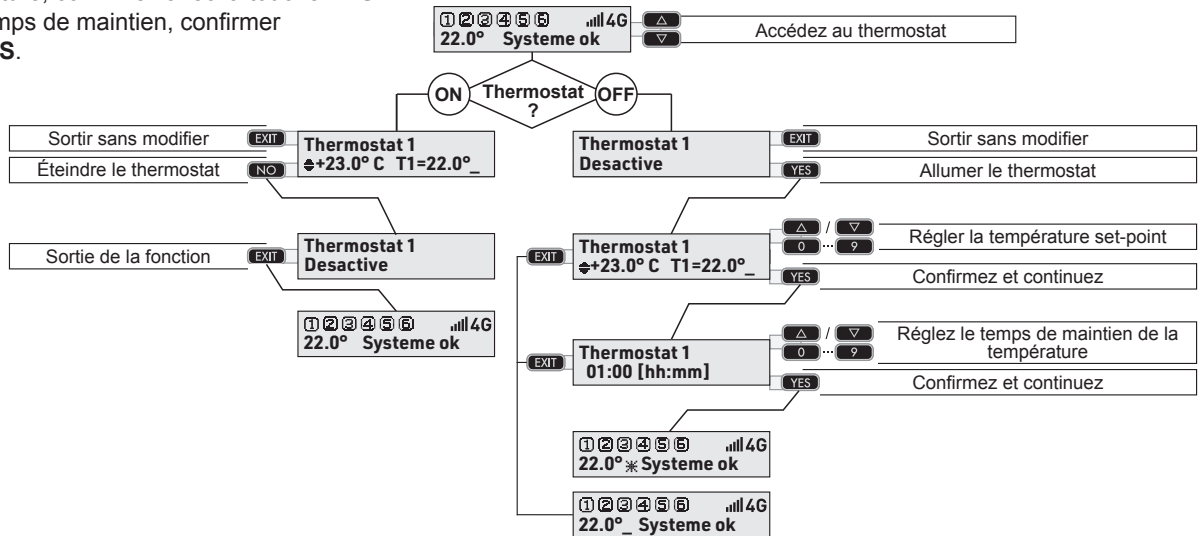

**4-1.3 - Gestion directe du thermostat avec le "menu rapide télécommandes" activé**

Procédure disponible selon la programmation (valable si le "menu rapide thermostats" est activé).  
Sélectionnez le menu Thermostat avec les touches **EN HAUT** ou **EN BAS**.  
Accédez au thermostat avec la touche **YES**.

Affichez l'état du thermostat  
Éteignez ou allumez le thermostat à l'aide des touches **NO** ou **YES**

Si vous souhaitez quitter la gestion sans modifier l'état du thermostat, appuyez sur la touche **EXIT**.

Réglez la température, confirmez avec la touche **YES**.  
Programmer le temps de maintien, confirmer avec la touche **YES**.

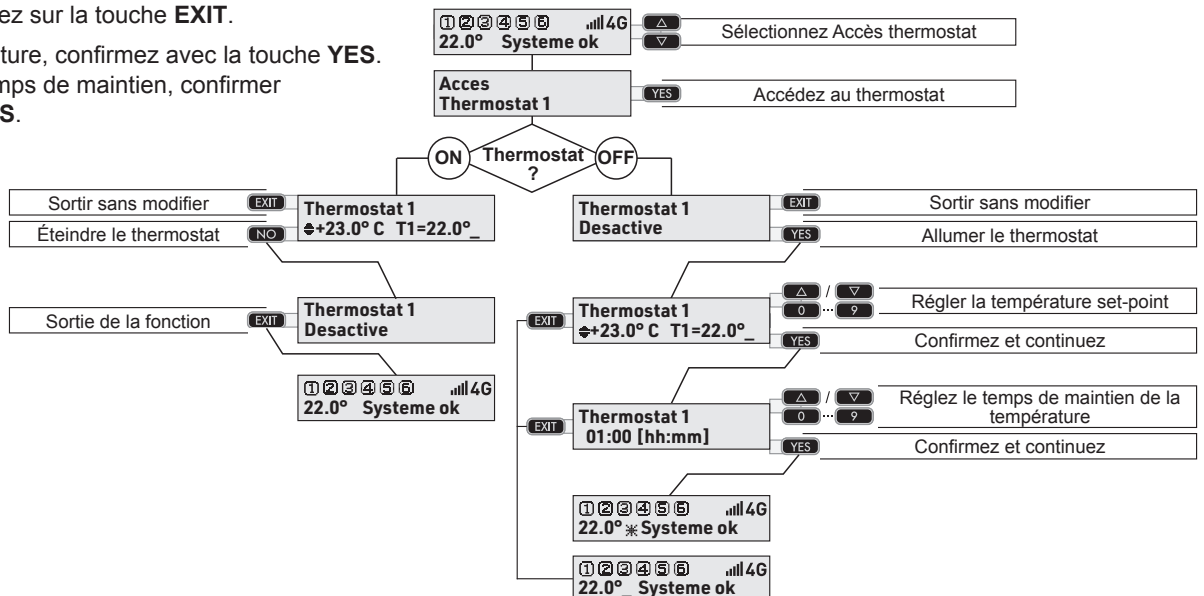

## 4-2 - Programmation du menu Thermostats ambiance

Le menu Thermostats est divisé en huit sous-menus permettant de programmer les paramètres de fonctionnement des deux thermostats disponibles. Pour chaque thermostat, il est possible de programmer un fonctionnement hebdomadaire, en définissant pour chaque jour de la semaine jusqu'à huit plages horaires et cinq niveaux de température (set-point). En outre, il est possible de programmer le mode de fonctionnement été ou hiver, le seuil d'hystérésis, le seuil de température antigel et de programmer les seuils de signal de température haute et basse et d'activer les notifications correspondantes.

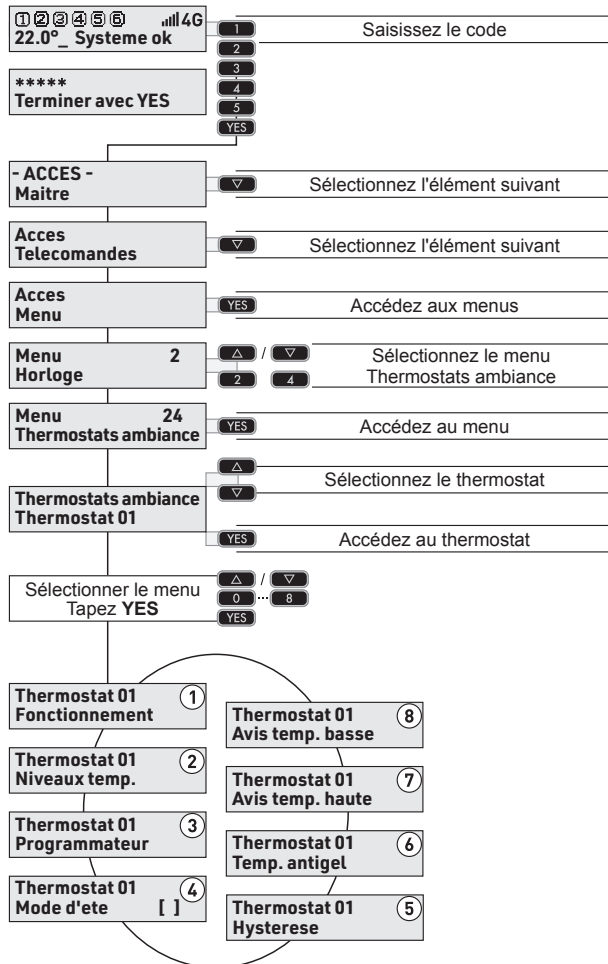

### Accédez au menu Thermostat

Saisissez le code d'accès.

Sélectionnez l'élément de menu à l'aide de la touche flèche.  
Accédez aux menus avec la touche **YES**.

Sélectionnez le menu thermostat d'ambiance avec les touches flèche ou avec les chiffres.  
Accédez au menu avec la touche **YES**.

Sélectionnez le thermostat sur lequel vous souhaitez intervenir à l'aide des touches flèche.  
Accédez au thermostat avec la touche **YES**.

1	<b>Menu Fonctionnement</b>	Ce menu permet de consulter l'état fonctionnel du thermostat. Le statut fonctionnel peut être modifié uniquement pour les états: Désactivé, Automatique, Antigél.
---	----------------------------	--

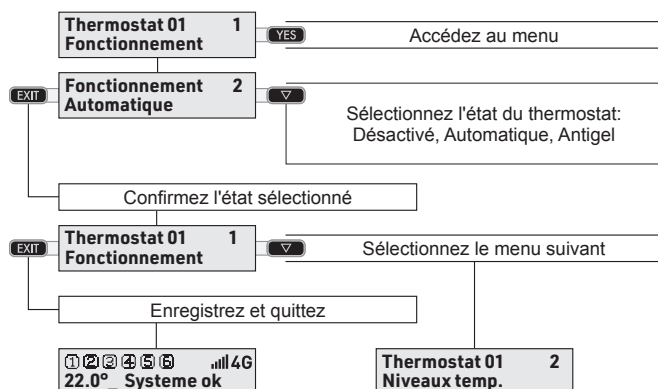

### Menu Fonctionnement

Accédez au menu avec la touche **YES**.

Sélectionnez l'état du thermostat avec la touche flèche.  
Confirmez l'état avec la touche **YES**.

Sélectionnez le menu suivant à l'aide de la touche flèche ou enregistrez et quittez en appuyant plusieurs fois sur la touche **EXIT**

**Remarque:** Si le thermostat est bloqué il s'arrête de fonctionner; la cause du dysfonctionnement doit être éliminée pour réactiver le thermostat.

2	<b>Menu Niveaux temp.</b>	Le menu permet de programmer 5 niveaux de température, qui sont appelés dans le menu Programmeur.
---	---------------------------	---

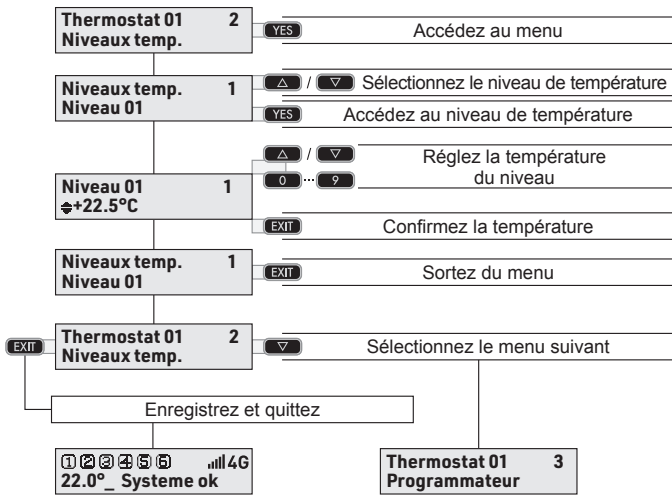

**Accédez au menu Niveaux temp.**  
Accédez au menu avec la touche **YES**.

Sélectionnez le niveau de température avec la touche flèche.  
Accédez au niveau de température avec la touche **YES**.

Réglez la température du niveau.  
Confirmez la température avec la touche **YES**.

Revenez en arrière avec la touche **EXIT**  
Sélectionnez le menu suivant à l'aide de la touche flèche ou enregistrez et quittez en appuyant plusieurs fois sur la touche **EXIT**.

3	<b>Menu Programmeur</b>	Le menu vous permet de programmer le fonctionnement automatique sur une base hebdomadaire, en définissant pour chaque jour jusqu'à huit plages horaires et cinq niveaux de température.
---	-------------------------	---

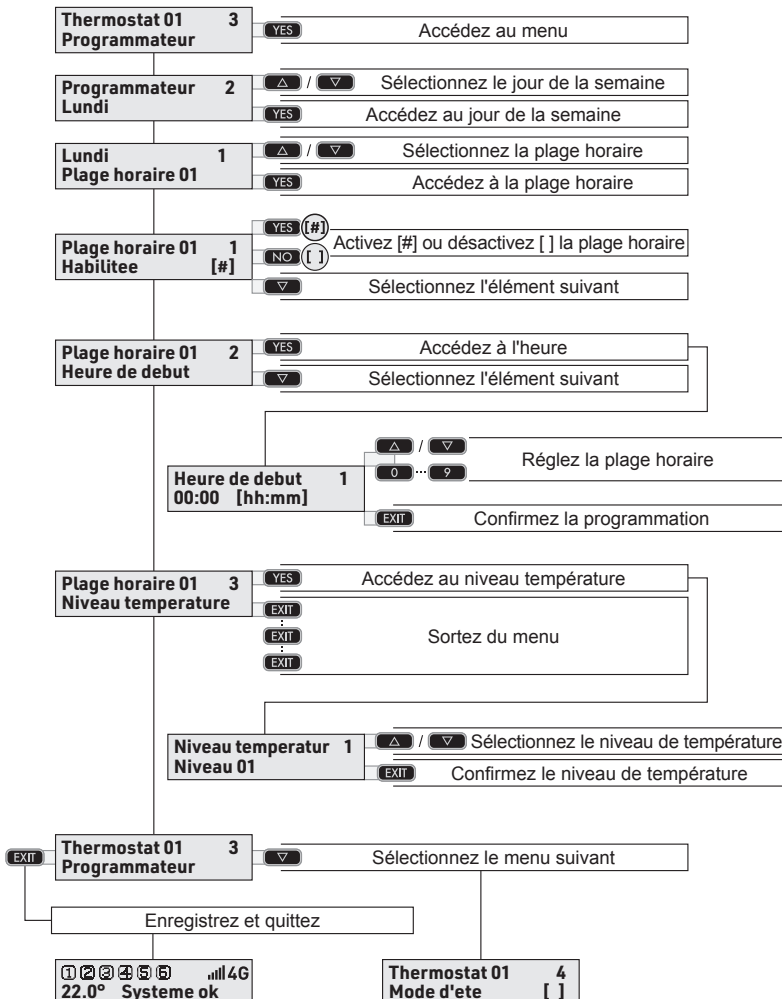

**Accédez au menu Programmeur**  
Accédez au menu avec la touche **YES**.

Sélectionnez le jour de la semaine avec la touche flèche.  
Confirmez et accédez au jour de la semaine à la touche **YES**.

Sélectionnez la plage horaire à l'aide de la touche flèche.  
Accédez à la plage horaire avec la touche **YES**.

Activez [#] la plage horaire avec la touche **YES** o désactivez [ ] la plage horaire à l'aide de la touche **NO**.

Sélectionnez l'heure de début de la plage horaire à l'aide de la touche flèche.  
Accédez à l'heure avec la touche **YES**.  
Réglez l'heure de la plage horaire à l'aide des touches flèches et des touches chiffres.  
Confirmez l'heure avec la touche **EXIT**.

Sélectionnez les niveaux de température avec la touche flèche.  
Accédez aux niveau de température avec la touche **YES**.  
Sélectionnez un niveau de température à associer à la plage horaire à l'aide de la touche flèche.  
Confirmez le niveau de température avec la touche **EXIT**.

Revenez en arrière avec la touche **EXIT**.  
Sélectionnez le menu suivant à l'aide de la touche flèche ou enregistrez et quittez en appuyant plusieurs fois sur la touche **EXIT**.



4	<b>Menu Mode d'été</b>	Ce menu vous permet de programmer le mode été/hiver du Thermostat.
---	----------------------------	--

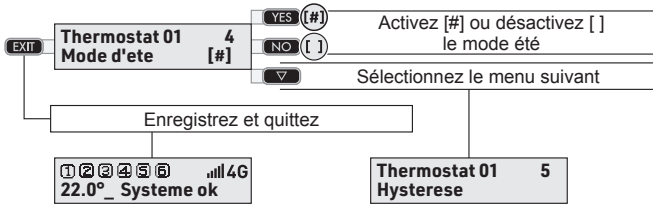

### Accédez au menu Mode d'été

Accédez au menu avec la touche **YES**.

Activez [#] le mode été avec la touche **YES** ou désactivez [ ] le mode été avec la touche **NO**.

Sélectionnez le menu suivant à l'aide de la touche flèche ou enregistrez et quittez en appuyant plusieurs fois sur la touche **EXIT**.

5	<b>Menu Hystérésis</b>	Ce menu permet de programmer le seuil d'hystérésis de la température, c'est-à-dire la différence entre la température programmée et la température de démarrage de la chaudière.
---	----------------------------	--

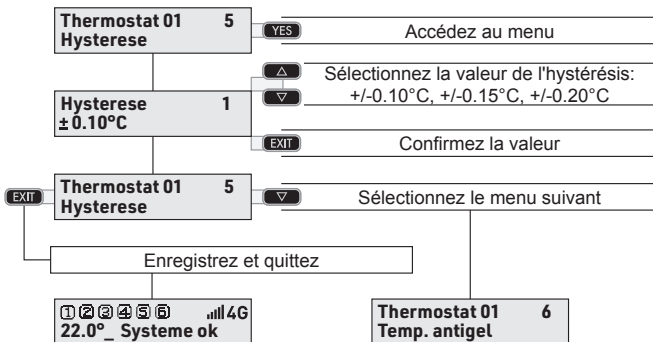

### Accédez au menu Hysteresis

Accédez au menu avec la touche **YES**.

Sélectionnez la valeur de l'hystérésis avec la touche flèche.

Confirmez la valeur avec la touche **EXIT**.

Sélectionnez le menu suivant à l'aide de la touche flèche ou enregistrez et quittez en appuyant plusieurs fois sur la touche **EXIT**.

6	<b>Menu Temp. antigel</b>	Ce menu permet de programmer le seuil minimal de température de l'eau du système de chauffage
---	-------------------------------	---

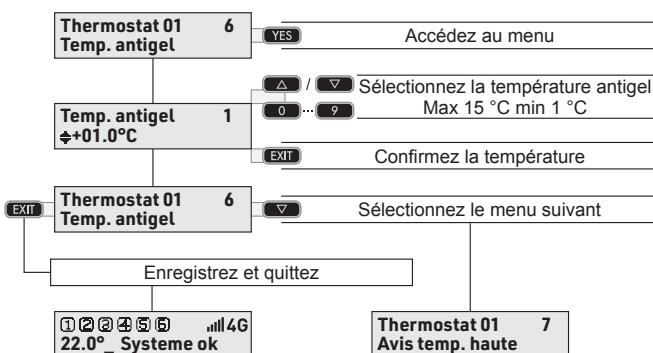

### Accédez au menu Temp. antigel

Accédez au menu avec la touche **YES**.

Sélectionnez la valeur de la température antigel avec la touche flèche.

Confirmez la valeur avec la touche **EXIT**.

Sélectionnez le menu suivant à l'aide de la touche flèche ou enregistrez et quittez en appuyant plusieurs fois sur la touche **EXIT**.

7	<b>Menu Avis temp. haute</b>	Le menu permet de programmer le seuil maximal de température et d'envoyer une notification.
---	----------------------------------	---

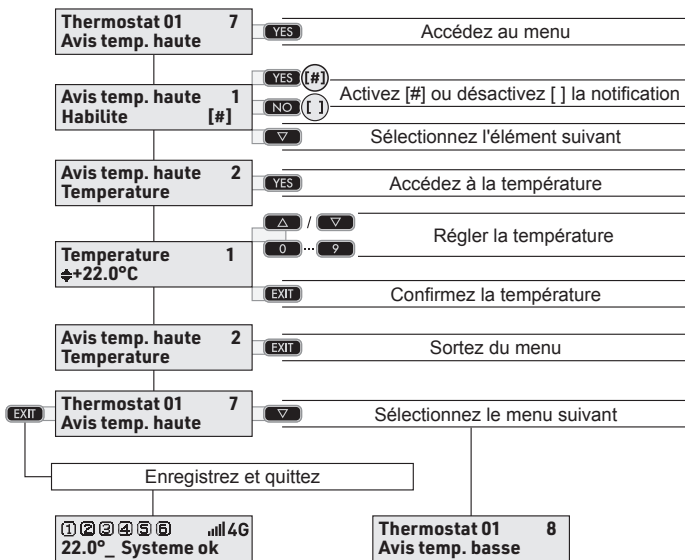

**Accédez au menu Avis temp. haute**  
Accédez au menu avec la touche **YES**.

Activez [#] l'envoi de la notification avec la touche **YES** ou désactivez [ ] l'envoi de la notification avec la la touche **NO**.

Sélectionnez la température à l'aide de la touche flèche. Réglez le seuil de température maximale à l'aide des touches flèches ou chiffre.

Confirmez la température avec la touche **EXIT**.

Revenez en arrière avec la touche **EXIT**. Sélectionnez le menu suivant à l'aide de la touche flèche ou enregistrez et quittez en appuyant plusieurs fois sur la touche **EXIT**.

8	<b>Menu Avis temp. basse</b>	Le menu permet de programmer le seuil minimal de température et d'envoyer une notification.
---	----------------------------------	---

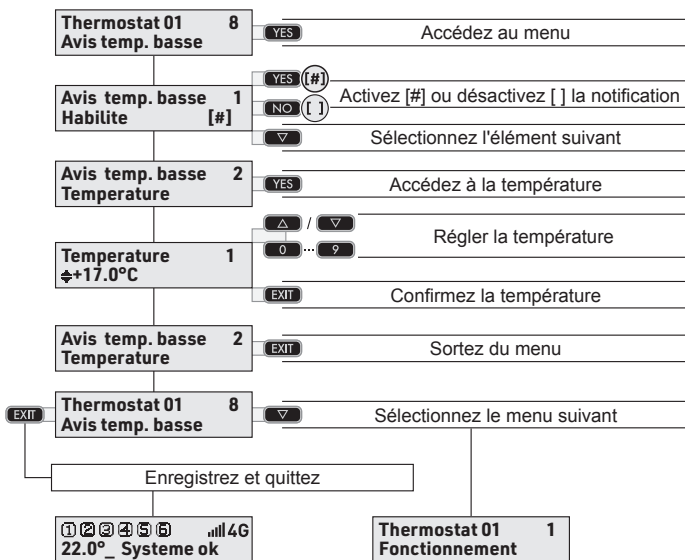

**Accédez au menu Avis temp. basse**  
Accédez au menu avec la touche **YES**.

Activez [#] l'envoi de la notification avec la touche **YES** ou désactivez [ ] l'envoi de la notification avec la la touche **NO**.

Sélectionnez la température à l'aide de la touche flèche. Réglez le seuil de température minimale à l'aide des touches flèches ou chiffre.

Confirmez la température avec la touche **EXIT**.

Revenez en arrière avec la touche **EXIT**. Sélectionnez le menu suivant à l'aide de la touche flèche ou enregistrez et quittez en appuyant plusieurs fois sur la **EXIT**.

**Remarque:** le type de notification pour les avertissements de haute et basse température (push, digital, vocal) peut être programmé uniquement par l'installateur.

Tableau récapitulatif du thermostat 1								
Semaine	Plage horaire 1	Plage horaire 2	Plage horaire 3	Plage horaire 4	Plage horaire 5	Plage horaire 6	Plage horaire 7	Plage horaire 8
Lundi								
Mardi								
Mercredi								
Jeudi								
Vendredi								
Samedi								
Dimanche								

Niveaux de température				
Niveau de température 1	Niveau de température 2	Niveau de température 3	Niveau de température 4	Niveau de température 5
Autres paramètres				
Été / Hiver	Seuil d'hystérésis	Température antigel	Température élevée	Température basse

Tableau récapitulatif du thermostat 2								
Semaine	Plage horaire 1	Plage horaire 2	Plage horaire 3	Plage horaire 4	Plage horaire 5	Plage horaire 6	Plage horaire 7	Plage horaire 8
Lundi								
Mardi								
Mercredi								
Jeudi								
Vendredi								
Samedi								
Dimanche								

Niveaux de température				
Niveau de température 1	Niveau de température 2	Niveau de température 3	Niveau de température 4	Niveau de température 5
Autres paramètres				
Été / Hiver	Seuil d'hystérésis	Température antigel	Température élevée	Température basse



## 5 - INTEROPÉRABILITÉ PAR TÉLÉPHONE

Certaines fonctions de gestion du système peuvent être exécutées à distance par téléphone. Il y a deux modes de gestion. Le premier utilise la reconnaissance des tonalités DTMF tandis que le deuxième utilise l'échange de messages SMS.

### 5-1 - Gestion téléphonique avec des tonalités DTMF

En appelant le système par téléphone, il est possible de vérifier les états fonctionnels, vérifier les alarmes, commander les programmes et les télécommandes, activer l'écoute des zones RDV et enregistrer le message initial.

Le chapitre décrit les opérations pouvant être effectuées sur le système par téléphone.

Le tableau présente les possibilités de fonctionnement disponibles.

Touche / Fonction	Fonction
1	<b>État système</b> Requête, demande de l'état fonctionnel du système.
2	<b>Programmes</b> Requête et activation ou désactivation des programmes de fonctionnement.
3	<b>Télécommandes</b> Requête et activation ou désactivation des télécommandes.
4	<b>Écoute RDV®</b> Écoute de la fonction RDV® (possible uniquement si le système a des détecteurs de type RDV®).
5	<b>Message initial</b> Écoute ou enregistrement du message téléphonique initial.
#	<b>Fin de l'appel</b> Fin de l'appel téléphonique.

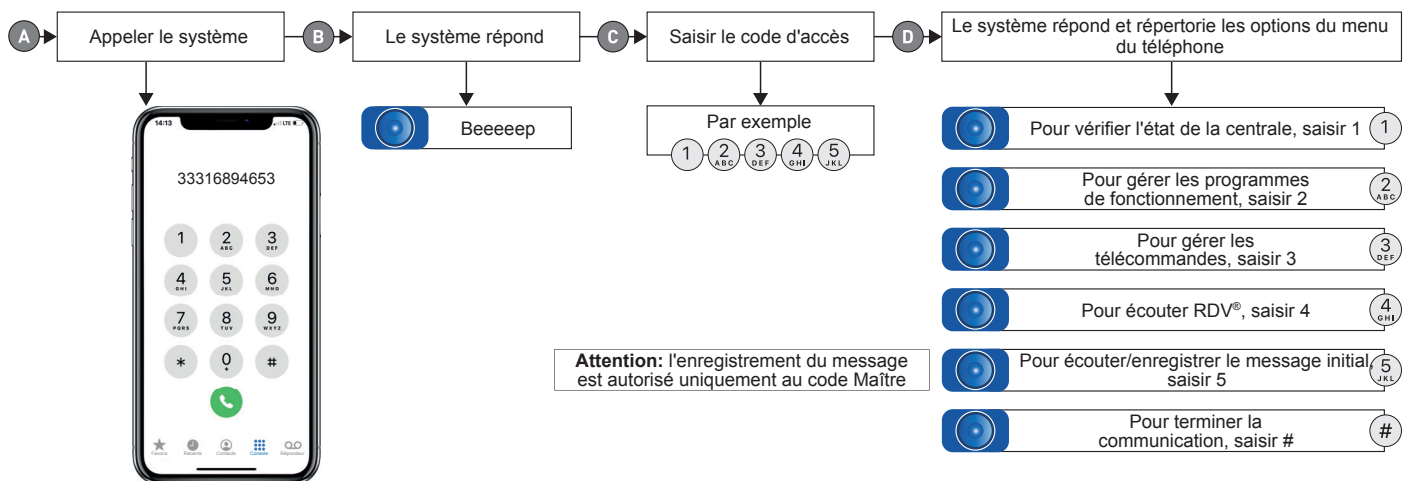

### 1 - État système

Fonction de requête. Après avoir saisi le code d'accès, sélectionner la fonction 1 depuis le menu du téléphone guidé. Le système répond "tout OK" ou répertorie les éventuelles alarmes.

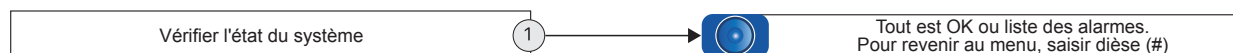

### 2 - Programmes

Fonction de requête et commande. Après avoir saisi le code d'accès, sélectionner la fonction 2 depuis le menu du téléphone guidé.

**Requête** - Pour connaître l'état de fonctionnement des programmes, saisir le numéro du programme et attendre la réponse du système "Programme actif ou inactif". Le système répertorie toutes les alarmes enregistrées.

**Commande** - Pour activer ou désactiver un programme, saisir la touche astérisque suivie du numéro de programme et attendre la réponse du système "Activer ou désactiver le numéro de programme"

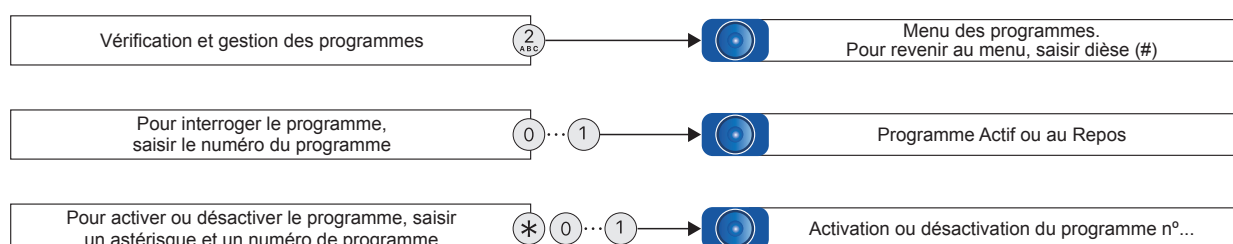

### 3 - Télécommandes

Fonction de requête et commande. Après avoir saisi le code d'accès, sélectionner la fonction 3 depuis le menu du téléphone guidé.

**Requête** - Pour connaître l'état de fonctionnement des télécommandes, saisir le numéro de la télécommande et attendre la réponse du système "Télécommande active ou inactive".

**Commande** - Pour activer ou désactiver une télécommande, saisir la touche astérisque suivie du numéro de la télécommande et attendre la réponse du système "Activer ou désactiver la télécommande numéro".

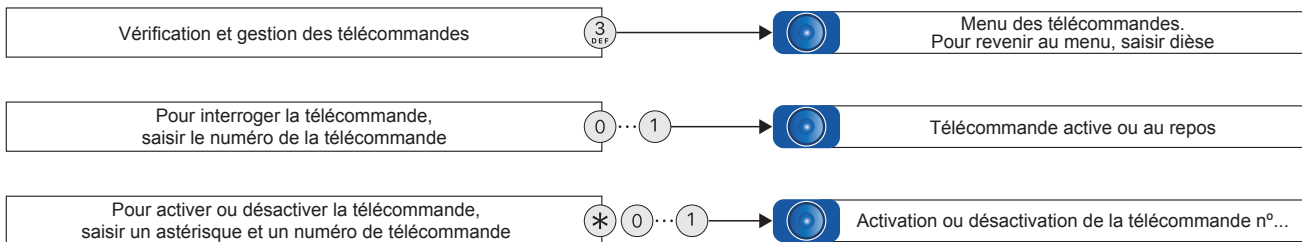

### 4 - Écoute RDV®

Après avoir saisi le code d'accès, sélectionner la fonction 4 depuis le menu du téléphone guidé. Puis, sélectionner le numéro de la zone RDV® à écouter.

**Attention:** la fonction ne peut être utilisée que si la zone est protégée par un détecteur RDV®. Si une zone non RDV® est sélectionnée, le système répond "Écoute RDV® refusée". Si une zone RDV® est sélectionnée, le système permet d'écouter le mouvement détecté pendant une période de 30 secondes.

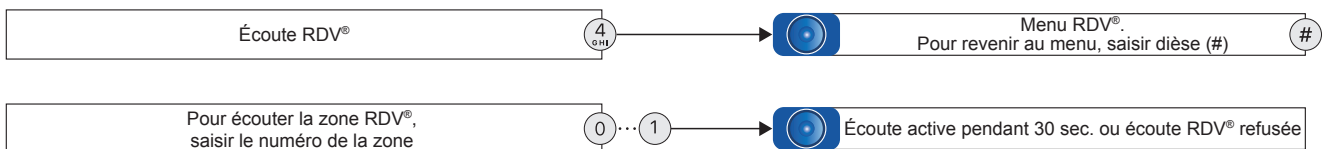

### 5 - Message initial

Fonction d'enregistrement et écoute. Après avoir saisi le code d'accès, sélectionner la fonction 5 depuis le menu du téléphone guidé. Puis, si possible, enregistrer ou écouter le message téléphonique initial.

**Écoute** - Si vous souhaitez écouter le message enregistré, tapez 2. Le système répond en reproduisant le message enregistré.

**Enregistrement** - Si vous souhaitez enregistrer le message, tapez 1, attendez les 2 bips de réponse, puis enregistrez le message pour l'enregistrement. Vous disposez de 10 secondes. La fin du temps disponible est indiquée par l'émission de 2 bips.

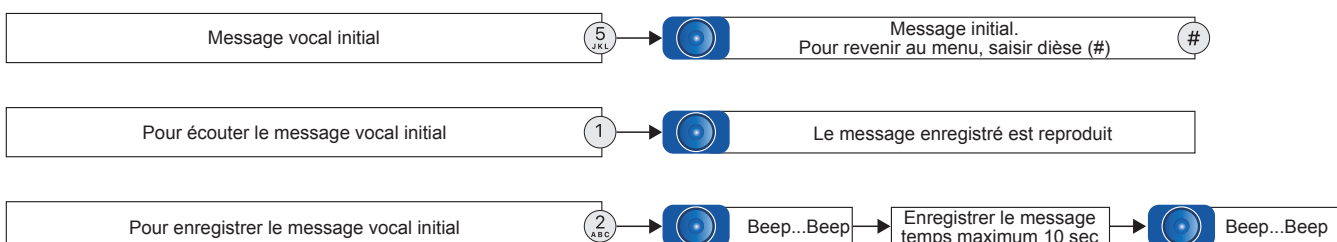

## 5-2 - Gestion téléphonique avec messages SMS

En envoyant des SMS, il est possible d'interagir avec les télécommandes du système et de demander le crédit téléphonique disponible (uniquement pour les cartes SIM prépayées).

La réception du message par le Système entraîne l'exécution de l'opération demandée et la génération d'un SMS de réponse qui est envoyé à l'expéditeur. Le SMS de réponse contient le texte confirmant le succès de la commande demandée.

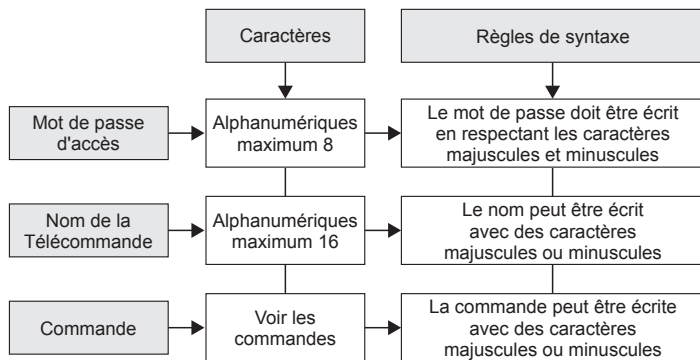
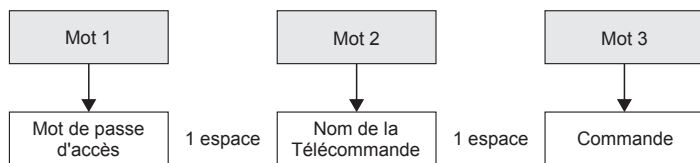
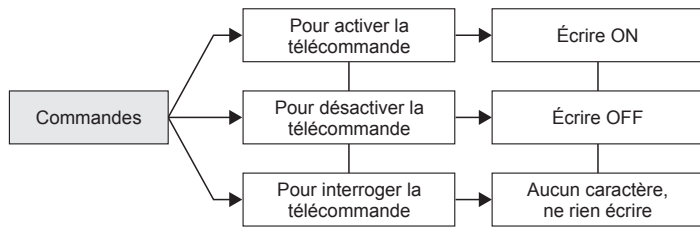

### 1 - Gestion des télécommandes

Il est possible d'interagir avec les télécommandes en utilisant les trois commandes: activation, désactivation et requête.

**Activation** - Met la télécommande en état ON "Actif".

**Désactivation** - Met la télécommande en état OFF "Non actif".

**Requête** - Demande de l'état fonctionnel de la télécommande qui peut être dans l'état "Actif" ou dans l'état "Non actif".

#### Composition des messages

Les messages envoyés au système sont composés de trois mots: Mot de passe (mot 1), nom de la télécommande (mot 2) et commande (mot 3).

Entre deux mots, il faut laisser un espace.

La seule exception est la commande de requête qui se compose de deux mots: Mot de passe (mot 1) et nom de la télécommande (mot 2).

#### Règles de syntaxe

Les messages envoyés au système doivent être écrits selon des règles de syntaxe précises.

**Mot de passe** - Il peut être composé de 8 caractères alphanumériques. À l'écrit, il est nécessaire de respecter les caractères majuscules et minuscules.

**Nom de la télécommande** - Il peut être composé de 16 caractères. À l'écrit, il est nécessaire de respecter les caractères majuscules et minuscules.

**Commande** - La syntaxe de la commande est prédéfinie (ON ou OFF). À l'écrit, il n'est pas nécessaire de respecter les caractères majuscules et minuscules.



**Exemple** - L'exemple illustre un SMS d'activation de la télécommande, où le mot de passe est "Marc58" et le nom de la télécommande est "Lumière".

- Texte SMS de requête - Marc58 Lumière.
- Texte SMS d'activation - Marc58 Lumière ON.
- Texte SMS de désactivation - Marc58 Lumière OFF.

La réception du message par le Système entraîne l'exécution de l'opération demandée et la génération d'un SMS de réponse qui est envoyé à l'expéditeur. Le SMS contient le texte confirmant le succès de la commande demandée.

### 2 - Demande crédit téléphonique

Si le module GSM utilise une carte SIM prépayée, il est nécessaire de vérifier périodiquement le montant du crédit téléphonique résiduel. La demande est effectuée par SMS.

Pour effectuer la demande, il est nécessaire de programmer les paramètres "Numéro crédit" et "SMS crédit" dans le menu Téléphone > Téléphone GSM, comme demandé par l'opérateur téléphonique.

Attention: tous les opérateurs n'offrent pas ce service.

Pour faire la demande, envoyer un SMS au système contenant le mot CREDIT, écrit en majuscules.

La réception du message par le Système entraîne la génération d'un SMS de réponse qui est envoyé à l'expéditeur. Le SMS contient les informations du crédit téléphonique disponible.

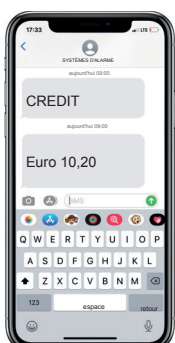











# Tecnoalarm®

Via Ciriè, 38 - 10099 - San Mauro T.se Torino (Italy)

Tel. +39 011 22 35 410

info@tecnoalarm.com



## Tecnoalarm® FRANCE

495, Rue Antoine Pinay - 69740 Genas - Lyon (France)

Tél. +33 (0)4 78 40 65 25

tecnoalarm.france@tecnoalarm.com

## Tecnoalarm® ESPAÑA

C/Vapor 18 (Pol. Ind. El Regàs) - 08850 Gavà - Barcelona (España)

Tel. +34 936 622 417

tecnoalarm@tecnoalarm.es



[www.tecnoalarm.com](http://www.tecnoalarm.com)  
[evolution.tecnoalarm.com](http://evolution.tecnoalarm.com)

MADE IN ITALY